



LaiCa™ Poolai™

Návod na použitie



Preklad pôvodného návodu na použitie

OBSAH

DISCLAIMER

VŠEOBECNÉ POKYNY

VŠEOBECNÉ BEZPEČNOSTNÉ PREDPISY	3
PRÍRUČKA PRE OPERÁTORA	4
ČISTENIE	5
ÚDRŽBA	6
RIEŠENIE PROBLÉMOV	7
VYHLÁSENIE O ZAČLENENÍ ČIASTOČNE SKOMPLETIZOVANÝCH STROJOVÝCH ZARIADENÍ ES-PREHLÁSENIE O ZHODE	

Disclaimer

The original, authoritative version of this manual is the English version produced by ROXELL BV. Subsequent changes to any manual made by any third party have not been reviewed nor authenticated by Roxell. Such changes may include, but are not limited to, translation into languages other than English, and additions to or deletions from the original content. Roxell disclaims responsibility for any and all damages, injuries, warranty claims and/or any other claims associated with such changes, in as much as such changes result in content that is different from the authoritative Roxell-published English version of the manual. For current product installation and operation information, please contact the customer service and/or technical service departments of Roxell. Should you observe any questionable content in any manual, please notify Roxell immediately in writing to: ROXELL BV - Industrielaan 13, 9990 Maldegem - Belgium.

Všeobecné informácie

! DÔLEŽITÉ: Používateľ, zodpovedná osoba a obsluhujúci personál si musia prečítať, pochopiť a dodržiavať všetky body v tomto návode na použitie.

Dodržiavajte právne predpisy a platné nariadenia

Toto sa týka, spolu s ďalšími vecami, európskych predpisov a smerníc prenesených do národnej legislatívy a/alebo zákonov, bezpečnostných predpisov a predpisov prevencie nehodovosti, ktoré sú platné v krajine používateľa. Počas montáže, prevádzky a údržby inštalácie musia byť dodržiavané príslušné právne predpisy a platné technické smernice.

Odporúčané použitie

Inštalácia bola navrhnutá výhradne pre intenzívne používanie pre živý inventár a bola vyvinutá v súlade s príslušnými pravidlami pre dobré vyhotovenie. Nadmerné zaťažovanie výrobku je preto zakázané. Akékoľvek iné použitie sa považuje za nesprávne používanie. Výrobca nezodpovedá za poškodenie v dôsledku takéhoto používania. Výhradnú zodpovednosť preberá používateľ. Výrobca môže zo systémových údajov zistiť, či bol výrobok používaný v súlade s predpísaným použitím.

Neodporúčané použitie

Za akékoľvek použitie líšiace sa od použitia opísaného v časti [Odporúčané použitie](#) zodpovedá koncový používateľ.

Ručenie

Táto (rozšírená) záruka sa nevzťahuje na nasledujúce situácie: neskontrolovanie doručeného tovaru zákazníkom a nenahlásenie viditeľných chýb výrobkov do 8 dní od doručenia, nesprávna manipulácia alebo preprava, nesprávne vykonávanie úprav alebo opráv, nehody, chybné alebo nesprávne použitie, nesprávne alebo chybné vykonanie montáže, inštalácie, pripojenia alebo údržby (vzhľadom na najaktuálnejšie návody od spoločnosti Roxell týkajúce sa montáže, inštalácie, pripojenia a údržby), nesprávne úpravy či manipulácie s operačným systémom, hardvérom alebo iným softvérom výrobku zo strany zákazníka, vyššia moc, nedbanlivosť, nedostatočná kontrola stavu alebo údržba zo strany zákazníka, bežné prevádzkové opotrebovanie, použitie čistiacich a dezinfekčných prostriedkov, ktoré nie sú uvedené v najaktuálnejších návodoch od spoločnosti Roxell týkajúcich sa použitia a údržby, použitie čistiacich a dezinfekčných prostriedkov v rozpore s pokynmi od dodávateľov či použitie výrobkov v prostrediach, v ktorých hrozí nebezpečenstvo výbuchu.

Táto (rozšírená) záruka sa nevzťahuje na chyby spôsobené použitím materiálu, príslušenstva alebo služieb dodaných zákazníkom, prípadne vykonaním zásahu zo strany osoby alebo inštitúcie, ktorá nemá poverenie alebo kvalifikáciu na vykonanie takéhoto zásahu. Táto (rozšírená) záruka okrem toho platí iba v prípade, že sa výrobky používajú v chovateľských zariadeniach a všetky diely alebo súčasti výrobkov dodala spoločnosť Roxell.

Spoločnosť Roxell neponesie zodpovednosť za žiadne škody spôsobené nesprávnym alebo chybným použitím alebo pripojením, ako aj nesprávnou montážou, inštaláciou či údržbou výrobkov. Vzhľadom na túto skutočnosť zákazník výslovne potvrdzuje, že (i) použitie, montáž, inštalácia, pripojenie a údržba musia prebiehať v súlade s najaktuálnejšími návodmi od spoločnosti Roxell týkajúcimi sa montáže, inštalácie, pripojenia a údržby, a (ii) elektrická inštalácia, do ktorej je nutné výrobky zapojiť, musí spĺňať požiadavky miestnej legislatívy upravujúcej montáž elektrických inštalácií. Zároveň platí, že výrobky musia prejsť mechanickou a elektronickou kontrolou vykonanou zákazníkom s použitím najmodernejších postupov a v súlade s platnou miestnou legislatívou.

Kvalifikácia personálu

Používateľ

Osoba, ktorá využíva funkcie alebo prevádzku výrobku na prácu, alebo ktorá pracuje s výrobkom. Používateľ musí byť schopný prečítať si návod na používanie a úplne ho pochopiť. Používateľ musí poznať funkčnosť a konštrukciu inštalácie.

Technicky vyškolená osoba

Odborník, ktorý dokáže zostaviť a vykonávať údržbu (**mechanickú/elektrickú**) na inštalácii a riešiť poruchy. Na základe jeho/jej technického vyškolenia a znalostí má dostatočné znalosti, aby dokázal/dokázala posúdiť činnosti, rozpoznať možné nebezpečenstvá a napraviť nebezpečné situácie.

Skladovanie

Všetky diely, ktoré budú slúžiť pri montáži umiestnite do miestnosti, v ktorej budú komponenty, ktoré zatiaľ neboli zmontované, chránené proti poveternostným vplyvom.

Preprava

V závislosti od veľkosti dielov a podľa lokálnych podmienok a lokálnej legislatívy, sa jednotlivé časti stroja musia prepravovať pomocou vysokozdvížneho vozíka.

Vysokozdvížený vozík musí obsluhovať kvalifikovaná osoba v súlade s pravidlami správneho postupu. Pri zdvíhaní nákladu sa vždy presvedčte, či je ťažisko nákladu stabilné.

Demontáž

Inštaláciu a jej komponenty demontujte v súlade s legislatívou o životnom prostredí krajiny alebo orgánmi miestnej samosprávy, ktorá je v tej dobe platná. Všetky funkčné výrobky a výmenné časti sa musia uskladniť a zlikvidovať v súlade s príslušnými environmentálnymi predpismi.

Environmentálne informácie pre zákazníkov v Európskej únii

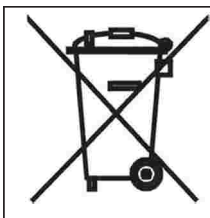

Európska legislatíva vyžaduje, že zariadenie, ktoré má na sebe alebo na obale tento symbol, nesmie byť zahrnuté do zberu netriedeného domáceho odpadu. Tento symbol označuje, že odpadové elektrické a elektronické zariadenia (OEEZ) sa nesmú likvidovať s bežným odpadom z domácnosti. Dôrazne odporúčame, aby ste výrobok priniesli na miesto oficiálneho zberu, kde odpadové elektrické a elektronické zariadenia zlikvidujete odborník. Informujte sa o miestnej legislatíve v oblasti separovaného zberu odpadových elektrických a elektronických zariadení. Dodržiavajte miestne predpisy a nikdy nelikvidujte výrobok spolu s odpadom z domácnosti.

Informácie o likvidácii odpadu – elektrický/elektronický materiál pre spoločnosti

1. V Európskej únii

Ak ste výrobok používali na komerčné účely a chcete ho zlikvidovať, kontaktujte spoločnosť Roxell, ktorá vám poskytne informácie o spôsobe vrátenia výrobku. Je možné, že za vrátenie a recykláciu budete musieť zaplatiť poplatok za likvidáciu. Malé výrobky (a malé množstvá) môžu byť spracované na miestnych zberných miestach.

2. V iných krajinách mimo Európskej únie

Ak chcete tento výrobok zlikvidovať, informácie o správnom postupe pri likvidácii si vyžiadajte od orgánov miestnej samosprávy.

Úroveň hlukovej emisie

Úroveň hlukovej emisie inštalácie počas prevádzky nepresahuje 70 dB(A).

LOTOTO = Lock Out – Tag Out – Try Out (uzamknutie – označenie – odskúšanie)

Before you begin: Každá osoba potrebuje vlastný zámok a značku (štítok), ktoré nedokážu odstrániť iné osoby. Informujte všetky osoby, ktorých sa tento postup týka.

1 Zablokovanie

- Lokalizujte všetky zdroje energie (elektrickej, hydraulickéj, pneumatickej).
- Vypnite.
- Príslušnú inštaláciu alebo proces vyradte z prevádzky a uzamknite ich, aby sa nedali znova použiť. Môžete to urobiť nasadením visacieho zámku alebo iného blokovacieho mechanizmu (uzamknutie).

2 Označenie

K visaciemu zámku alebo blokovaciemu mechanizmu pripevnite nápis, štítok alebo nálepku s informáciami o druhu a predpokladanom trvaní prác (označenie).

3 Kontrola

- Skontrolujte, či je zdroj energie vypnutý.
- Odstráňte akúkoľvek zostávajúcu energiu.
- Skontrolujte, či sú inštalácia alebo proces skutočne zabezpečené (odskúšanie).

Používajte osobné ochranné prostriedky

Nezabudnite používať osobné ochranné prostriedky (rukavice, masky proti prachu).

Osvetlenie – dostatočné presvetlenie

- Počas používania, údržby a inštalácie **je potrebné minimálne osvetlenie s hodnotou 200 luxov.**
- **V prípade výpadku energie zabezpečte na mieste inštalácie (prenosné) núdzové osvetlenie.**

Elektrické vybavenie, ovládacie panely, komponenty a hnacie jednotky







- Na obsluhu ovládacích panelov musí byť k dispozícii **aspoň 70 cm voľného priestoru.**
- Ovládacie panely musia **vždy zostať zatvorené.** Kľúč od ovládacieho panelu musí mať pri sebe autorizovaná osoba. Činnosti týkajúce sa údržby vnútri ovládacích panelov smie vykonávať len osoba s elektrotechnickým školením (pozri vyššie).
- Používateľ musí vykonať nevyhnutné opatrenia, aby zabránil prístupu **potkanov, myší a iných škodcov k ovládacím panelom.**
- Ak sú elektrické vybavenie, ovládacie panely, komponenty a hnacie jednotky poškodené, systém sa musí **okamžite** odstaviť!
- Elektrické vybavenie, ovládacie panely, komponenty a hnacie jednotky sa **nikdy nesmú postriekať vodou alebo inou kvapalinou!**
- Elektrické vybavenie, ovládacie panely, komponenty a hnacie jednotky sa **nikdy nesmú prekryť žiadnym materiálom.**

Informácie o zvyškových rizikách – použité bezpečnostné značky

Existujú tri úrovne nebezpečenstva, ktoré môžete rozpoznať podľa týchto troch signálnych slov:

- **NEBEZPEČENSTVO**
- **VAROVANIE**
- **VÝSTRAHA**

Tu sú uvedené informácie o povahe a zdrojoch hroziaceho nebezpečenstva a možných dôsledkoch nerešpektovania varovaní!

Symbol	Význam
	NEBEZPEČENSTVO znamená priame bezprostredné nebezpečenstvo, ktoré môže viesť k vážnej a dokonca fatálnej nehode, ak nebudú rešpektované bezpečnostné opatrenia.
	VAROVANIE znamená možné bezprostredné nebezpečenstvo, ktoré môže viesť k vážnej nehode alebo poškodeniu produktu, ak nebudú rešpektované bezpečnostné opatrenia.
	VÝSTRAHA znamená možnú nebezpečnú situáciu, ktorá môže viesť k ľahšiemu fyzickému zraneniu alebo materiálnej škode, ak nebudú rešpektované bezpečnostné opatrenia.
	Tento symbol označuje podporné informácie.
	Povolené
	Nepovolené
	Tento symbol bude použitý na to, aby zameral vašu pozornosť na záležitosti, ktoré majú veľmi veľký význam pre vašu bezpečnosť. Znamená: Varovanie – postupujte podľa bezpečnostných pokynov. Odpojte napájanie a prečítajte si bezpečnostné pravidlá. V skratke: Buďte ostražití. Ignorovanie týchto pokynov môže spôsobiť vážne poranenia alebo dokonca smrť.

VŠEOBECNÉ BEZPEČNOSTNÉ PREDPISY

LaïCa/PooLaï Nr: 009...

Automatisch pannen voedersysteem voor opfok en productie van leghennen

Automatizovaný záklapkový systém kŕmenia pre chov nosníc a znáškových sliepok

Winching systeem

Liersysteem voor voer- en drinklijnen

Navíjací systém pre krmivové a napájacie linky



NEBEZPEČENSTVO

DÔLEŽITÉ

Pred POUŽÍVANÍM systému si pozorne prečítajte nasledovné pokyny.

1. Skôr, ako budete vykonávať opravy alebo údržbu, vždy odpojte elektrické napájanie.
2. Nezabudnite si nasadiť ochranné osobné pomôcky (rukavice, masky proti prachu).
3. Systém sa spustí automaticky. Nikdy nepoužívajte svoje ruky na nebezpečných miestach (násypka krmiva, hnacie jednotky, ovládacie jednotky alebo výpustné otvory v trubkách) skôr, ako úplne nevypnete dopravný systém a neuistíte sa, že ho nikto nezapne bez toho, že by vás na to upozornil.
4. Nikdy nedovoľte, aby do domčeka vošla bez vašej prítomnosti akákoľvek neoprávnená osoba.
5. Pri znižovaní a zdvíhaní vedení/obvodov buďte opatrní.
 - Pri najmenšom trhnutí zariadenie okamžite zastavte.
 - Pri spúšťaní alebo zdvíhaní vedení/obvodov nikdy nestojte pod systémom.
6. Ak sa slimákový podávač zastaví: okamžite vypnite systém. Pozorne si prečítajte príručku na riešenie problémov a striktne postupujte podľa nasledovných pokynov. Ak je to potrebné, kontaktujte autorizovaného inštalátora spoločnosti Roxell. Po uvoľnení môže slimákový podávač pod napätím spôsobiť veľmi vážne poranenia.
7. Pravidelne kontrolujte kolenové a trubkové pripojenia. Ak je to potrebné, dotiahnite ich.
8. Uistite sa, že kryt je násypníka (rošt) alebo kryt na 100 kg násypníku riadne zatvorený.
9. Pravidelne kontrolujte, či je riadiaca jednotka (miska) a/alebo skrinka motora riadne zatvorená.



Tento symbol bude použitý na to, aby zameral vašu pozornosť na záležitosti, ktoré majú veľmi veľký význam pre vašu bezpečnosť. Znamená: varovanie – postupujte podľa bezpečnostných pokynov: odpojte napájanie – znovu si prečítajte bezpečnostné pravidlá. V skratke: buďte ostražití. Ignorovanie týchto pokynov môže spôsobiť vážne poranenia alebo dokonca smrť.

Pri podlahovom kŕmení alebo alternatívnom ustajnení nosníc alebo pre chovateľov nosníc – počet vtákov na misku: 29 – 51

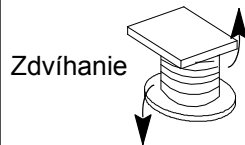

**VYHNITE SA PLYTVANIU KRMIVOM =
NASTAVENIE VÝŠKY NAKLADAČA A ÚROVNE PLNENIA (POLOHA 1 – 3).**



ĽAHKÉ SPUSTENIE

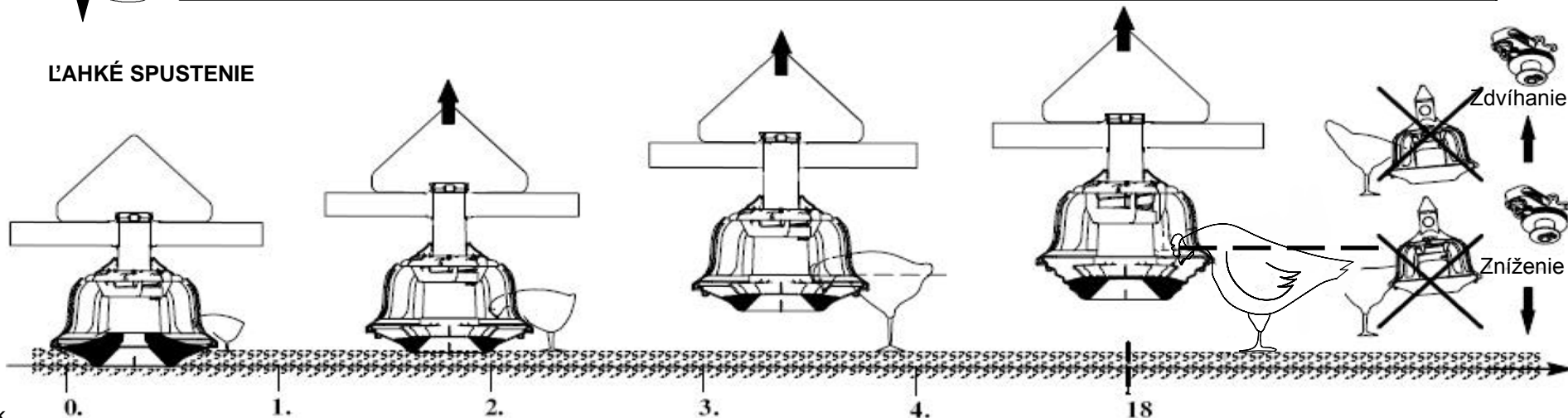

Vek vtákov



otvorené dávkovacie okná

zatvorené dávkovacie okná

plné misky
(manuálna prevádzka)

VÝKRM
automatická prevádzka
v kontrolnej jednotke

Poolai

VÝROBA =

LaiCa

ČISTENIE

- * Posledný deň: vyprázdňte trubky a nechajte, aby vtáky čo najviac vyprázdнили misky.
- * Zvyšky krmiva pozbierajte tak, že všetky misky otvoríte a vyprázdните.
- * Elektrické komponenty chráňte pred vodou.
- * Celý systém vyčistite pomocou vysokotlakového čistiaceho zariadenia (max. 100 barov).
- * Používanie agresívnych čistiacich alebo dezinfekčných prostriedkov konzultujte so svojim dodávateľom.

NASTAVENIA OVLÁDACIEHO PANELA

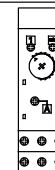
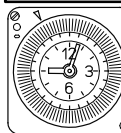

1 bod plnenia

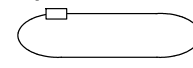

okraj X2
30

30 m/min

Nastavte dobu spustenia. Čas aktivovania (jazýčky) nastavte na dlhší, ako čas na ukončenia kŕmenia.

Čas chodu nastavte tak, aby slimákový podávač uskutočnil 2 celé kolá.

ČISTENIE

- * Posledný deň: vyprázdňte trubky a nechajte, aby vtáky čo najviac vyprázdнили misky.
- * Kvôli jednoduchšiemu čisteniu zdvihnite vedenia do pracovnej výšky približne 1 m.
- * Zvyšky krmiva pozbierajte tak, že všetky misky otvoríte a vyprázdните.
- * Elektrické komponenty chráňte pred vodou.
- * Celý systém vyčistíte pomocou vysokotlakového čistiaceho zariadenia (**max. 100 barov**).
- * Používanie agresívnych čistiacich alebo dezinfekčných prostriedkov konzultujte so svojim dodávateľom.



VÝSTRAHA

Pred čistením uvoľnite spodnú panvu a otočte ju smerom nadol. Skontrolujte, či po čistení môže voda z misky podávača úplne vytiecť kvôli vysušeniu, aby sa zabránilo korózii kovovej vložky.

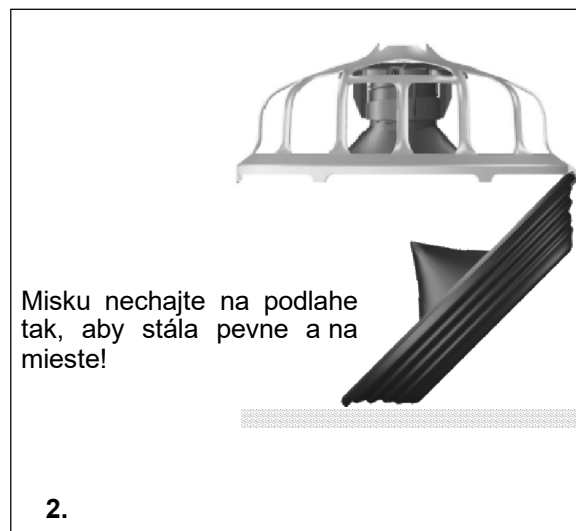
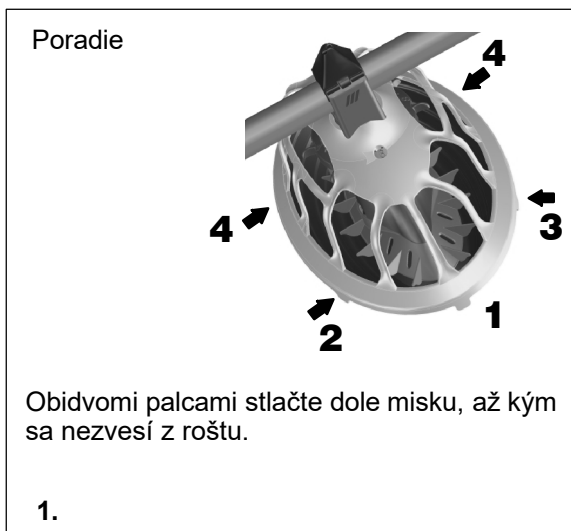

ÚDRŽBA			
	Vypnite hlavný vypínač po prvýkrát. Používajte osobné ochranné pomôcky.	3-mesačné	6-mesačné
NEBEZPEČENSTVO		Ročne	
ČINNOSTI NA SIVOM POZADÍ MUSÍ VYKONÁVAŤ TECHNICKY VYŠKOLENÁ OSOBA.			
1. Hnacia jednotka			
- Ventilátor zbavte prachu			X
- Skontrolujte možné poškodenia elektrickej kabeláže			X
2. Motor (obvody)			
- Ventilátor zbavte prachu		X	
- Skontrolujte možné poškodenia elektrickej kabeláže			X
- Vyčistite skriňu prevodovky			X
3. 100 kg násypník (Vedenia)			
- Skontrolujte hladinový spínač			X
4. Zavesenie			
- Skontrolujte prevádzku (centrálneho) navijaka	X		
- Skontrolujte prevádzku (centrálneho) navijaka. Po čistení namažte.			X
- Skontrolujte pripojenie kábla	X		
- Skontrolujte pripojenie kladiiek	X		
- Skontrolujte zavesenie trubíc a motorov	X		
- Udržujte závesný kábel napnutý	X		
5. Kábel bidla pre hydinu nad kolenami/trubky.			
- Skontrolujte kábel			X
6. Misky			
- Skontrolujte možné poškodenie misiek			X
7. Snímače/spínače			
- Skontrolujte prevádzku bezpečnostného spínača/snímač		X	
- Skontrolujte elektrickú kabeláž			X
8. Kontrolná miska			
- Vyberte misku a vyčistite vnútornú trubku			X
- Vyčistite (vysušte) hlavu snímača a stredovú trubku			X
- Skontrolujte spínač riadiacich jednotiek			X
9. Násypka na krmivo			
- vyčistite			X
- Skontrolujte možné opotrebovanie plastového ozubeného kolesa			X
10. Vedenia/obvody			
- Po prvom mesiaci a po každom dávkovaní skontrolujte skrutky v systéme. Ak je to potrebné, dotiahnite ich.	X		
- Trubky udržiajte vyrovnané.	X		
- Keď systém dlhšiu dobu nepoužívate, odstráňte z neho všetko krmivo.	X		

RIEŠENIE PROBLÉMOV



Vypnite hlavný vypínač po prvýkrát.
Používajte osobné ochranné pomôcky.

NEBEZPEČENSTVO

ČINNOSTI NA SIVOM POZADÍ MUSÍ VYKONÁVAŤ TECHNICKY VYŠKOLENÁ OSOBA.

PRI AUTOMATICKEJ PREVÁDZKE NESMIE SVIETIŤ ŽIADNA ŽLTÁ KONTROLKA.

PROBLÉM	ŽLTÁ KONTR OLKA	PRÍČINA	NÁPRAVNÁ ČINNOSŤ
1. Nebeží žiadne z dávkovacích vedení.	NIE	Žiadny prúd.	Skontrolujte vypínač a/alebo poistky a/alebo napájanie vedenia.
2. FA zásobník do vážiaceho zariadenia nebeží	NIE	a. Prevádzkové tlačidlo nie je v polohe „ON“ (ZAP.).	Nastavovacie tlačidlo.
	NIE	b. Spínač Max. vážiaceho zariadenia zostane aktivovaný.	Skontroluje spínač Max. a ak je to potrebné, opravte ho alebo ho vymeňte.
	NIE	c. Bezpečnostný spínač FA je aktivovaný.	Deaktivujte bezpečnostný spínač a nájdite príčinu blokovania.
	ÁNO	d. Tepelno-magnetické vypnutie FA.	Skontrolujte poistky. Skontrolujte nastavenie ochrany motora. Obnovte ochranu motora a skontrolujte jej správnu činnosť.
3. FA vážiace zariadenie do vedení nebeží	NIE	a. Pozri 2.a.	
	NIE	b. Snímač zostane aktivovaný. Pozri snímač kontrolky.	Skontrolujte a opravte.
	NIE	c. Pozri 2.b. 2.c.	
	ÁNO	d. Pozri 2. d.	
4. FA vážiace zariadenie do vedení vykonáva krátke cykly	NIE	a. Snímač nie je správne nainštalovaný.	Skontrolujte.
	NIE	b. Časovač snímačov je nastavený na príliš málo.	Nastavte časovač na vyššiu hodnotu.
5. Vedenie nebeží.	NIE	Nesprávne naprogramovanie hodín alebo počítadla, alebo žiadne naprogramovanie.	Skontrolujte naprogramovanie.
	ÁNO	a. Ľavý alebo pravý motor sa vypol tepelno-magneticky bez preťaženia.	Skontrolujte poistky. Skontrolujte nastavenie ochrany motora. Obnovte ochranu motora a skontrolujte jej správnu činnosť.
		b. Ľavý alebo pravý motor jedného alebo viacerých obvodov sa vypol tepelno-magneticky (preťaženie).	
		1. Príliš veľa krmiva v trubkách.	Misky nechajte vyprázdniť vtákom. Skontrolujte prevádzku snímača v kontrolnej miske.
		2. Nesprávne dotiahnutý konektor násypky alebo koleno trubky.	Riadne dotiahnite konektor.
		3. Nesprávne nainštalované tesnenie slimákového podávača.	Skontrolujte tesnenia slimákového podávača a ak je to potrebné, vymeňte ich.

PROBLÉM	PRÍČINA	NÁPRAVNÁ ČINNOSŤ
	4. Skrútený slimákový podávač. 5. Zablokované koleso vo vnútri násypky. 6. Zablokovanie v trubke.	Vymeňte poškodený slimákový podávač. Koleso uvoľnite alebo ak je to potrebné, vymeňte ho. Nájdite prekážku a odstráňte zablokovanie. POZRI POZNÁMKU.



POZNÁMKA: AK JE ZABLOKOVANÝ SLIMÁKOVÝ PODÁVAČ V OBVODE, AKO VÝSLEDOK JEDNÉHO Z VYŠŠIE UVEDENÝCH PROBLÉMOV, BUDE POD PRUŽINOVÝM NAPÄTÍM, PRETO BUĎTE MIMORIADNE OPATRNÍ NEBEZPEČENSTVO A POSTUPOJTE PODĽA POKYNOV POD TOUTO STRANOU

6.Vedenie: - predčasne zastaví. - nezastaví načas.	a. Nedostatočné nastavenie času na hodinách.	Upravte naprogramovanie hodín.
	b. Chybný snímač v kontrolnej miske, alebo nesprávne nastavenie spínača.	Skontrolujte prevádzku snímača a ak je to potrebné, vymeňte ho.
7.Slimákový podávač beží nepravidelne.	a. Pri prvom použití systému.	Toto nie je porucha, naprávi sa to po niekoľkých dňoch.
	b. Príliš krátky slimákový podávač.	Nastavte dĺžku slimákového podávača.
	c. Skrútený slimákový podávač, ako výsledok nedbalej inštalácie.	Vymeňte skrútené časti.
	d. Nesprávne nainštalované tesnenie slimákového podávača.	Pozri inštalčné pokyny.
	e. Príliš dlhý obvod.	Skontrolujte maximálnu dĺžku a ak je to potrebné, nainštaluje ďalšiu hnaciu jednotku.
	f. Nesprávne zavesenie obvodu (uvoľnené alebo neefektívne zavesenie).	Znovu nastavte vedenie. Skontrolujte všetky zavesenia a ak je to potrebné, opätovne ich nastavte.



VYPNITE VYPÍNAČ CENTRÁLNEHO OVLÁDACIEHO PANELA SKÔR, AKO BUDETE POKRAČOVAŤ V MANUÁLNYCH KONTROLÁCH ALEBO OPRAVÁCH REŤAZÍ HNACEJ JEDNOTKY!

NEBEZPEČENSTVO

POZNÁMKA: AK JE SLIMÁKOVÝ PODÁVAČ ZABLOKOVANÝ, POSTUPOJTE NASLEDOVNE:

1. Vypínač dajte do polohy „Off“ (Vyp.).
2. Presne lokalizujte prekážku.
3. Obnovte ochranu motora (vľavo alebo vpravo).
4. Nájdite príčinu a opravte ju. (pozri stranu 8: 3., 4., 5. alebo 6.).
5. Vypínač dajte do polohy „ON“ (Zap.). Obvod je pripravený na nový cyklus dávkovania.



Inbouwverklaring betreffende niet voltooide machines (Richtlijn 2006/42/EG, Bijlage II.1.B)

Vyhlásenie o začlenení čiastočne skompletizovaných strojových zariadení (Smernica 2006/42/ES, príloha II.1.B)

Fabrikant/Výrobca:
Roxell BV, Industrielaan 13, 9990 Maldegem
Tel: +32 50 72 91 72
Fax: +32 50 71 67 21

Verklaart geheel onder eigen verantwoordelijkheid dat het product:
Na vlastnú zodpovednosť prehlasuje, že výrobok:

LaiCa/Poolai Nr: 009...
Automatisch pannen voedersysteem voor opfok en productie bij leghennen.
Automatizovaný záklapkový systém kŕmenia pre chov nosníc a znáškových sliepok.

Waarop deze verklaring betrekking heeft, in overeenstemming is met:
- de volgende richtlijnen: 2006/42/EG (Machinerichtlijn); 2014/30/EU (Elektromagnetische Compatibiliteit);
- de geharmoniseerde Europese Normen: EN ISO 12100:2010; EN ISO 13854:2019; EN ISO 13857:2019; EN IEC 60204-1:2018; EN IEC 61439-1:2021; EN IEC 61439-2:2021.

Het is verboden bovengenoemd product in gebruik te stellen voordat de machine waarin het wordt ingebouwd in overeenstemming met de bepalingen van de Machinerichtlijn is verklaard.

Tevens verbindt de fabrikant (of zijn gemachtigde) zich om op met redenen omkleed verzoek van de nationale autoriteiten de relevante informatie over deze niet voltooide machine door te geven. De wijze van doorgifte is digitaal. De wijze van informatieverstrekking laat de intellectuele-eigendomsrechten van de fabrikant van de niet voltooide machine onverlet.

(NL)

ktorý je predmetom tohto prehlásenia, spĺňa požiadavky
- nasledujúcich smerníc 2006/42/ES (Smernica o strojných zariadeniach); 2014/30/EÚ (Elektromagnetická kompatibilita).
- harmonizovaných európskych noriem: EN ISO 12100:2010; EN ISO 13854:2019; EN ISO 13857:2019; EN IEC 60204-1:2018; EN IEC 61439-1:2021; EN IEC 61439-2:2021.

Tento výrobok nesmie byť uvedený do prevádzky, kým nie je vydané prehlásenie o zhode strojného zariadenia, do ktorého má byť výrobok zapracovaný, s ustanoveniami Smernice o strojných zariadeniach.

Výrobca (alebo jeho zástupca) sa ďalej zaväzuje, že na riadne odôvodnenú požiadavku národných úradov poskytne dôležité informácie týkajúce sa tohto čiastočne dokončeného stroja. Metóda prenosu bude digitálna. Spôsob, akým budú informácie poskytnuté, nepoškodzuje práva duševného vlastníctva výrobcu, ktoré sa týkajú čiastočne dokončeného stroja.

(SK)

00902387

Plaats, Datum / Miesto, dátum: Maldegem, 01/01/2023

.....
Dhr. Gino Van Landuyt
Managing Director

“áto časť sa môže vyplniť, len ak všetky zabudované dielce dodal Roxell”

EG-verklaring van overeenstemming (Richtlijn 2006/42/EG, Bijlage II.1.A)
ES-vyhlásenie o zhode strojových zariadení (Smernica 2006/42/ES, príloha II.1.A)

Wij/Dolu podpísaní
(naam installateur/príslušné meno)

.....
(volledig adres en land/úplná adresa)

Verklaren geheel onder eigen verantwoording de
pri plnom vedomí prehlasujeme, že

.....
(naam machine/názov strojného zariadenia) (nummer CE-label/číslo CE-štítku)

In een installatie te hebben ingebouwd geheel volgens de Roxell-voorschriften en in overeenstemming met de bepalingen van de Machinerichtlijn.
bolo zabudované v súlade s ustanoveniami Smernice o strojných zariadeniach a s predpismi Roxell BV.

.....
(plaats, datum/miesto, dátum)

.....
(naam, handtekening/meno, podpis)

De EG-verklaring van overeenstemming / inbouwverklaring betreft uitsluitend de machine of niet voltooide machine in de toestand waarin zij op de markt is gebracht, met uitsluiting van de later door de verdeler en/of installateur en/of eindgebruiker toegevoegde componenten en/of verrichte bewerkingen.

ES vyhlásenie o zhode strojových zariadení / vyhlásenie o začlenení čiastočne skompletizovaných strojových zariadení sa vzťahuje výlučne na strojové zariadenie alebo čiastočne skompletizované strojové zariadenie v stave, v akom sa uvádza na trh a nezahŕňa pridané komponenty a/alebo činnosti vykonávané následne, napríklad distribútorom a/alebo inštalátorom a/alebo koncovým používateľom.



UK Declaration of Incorporation of partly completed machinery
Supply of Machinery (Safety) Regulations 2008

Manufacturer:

Roxell BV, Industrielaan 13, 9990 Maldegem

Tel: +32 50 72 91 72

Fax: +32 50 71 67 21

Declares on its own responsibility that the product:

LaiCa/Poolai Nr: 009...

Automatic pan feeding system for rearing layers and laying hens.

Relating to this declaration is in accordance with the essential requirements of

- The following Statutory Instruments:
 - o Supply of Machinery (Safety) Regulations 2008
 - o Electromagnetic Compatibility Regulations 2016
- The following Designated standards:

BS EN ISO 12100:2010; BS EN ISO 13854:2019; BS EN ISO 13857:2019;
BS EN IEC 60204-1:2018; BS EN IEC 61439-1:2021; BS EN IEC 61439-2:2021.

This product must not be put into service until the machinery into which it is to be incorporated has been declared in conformity with the provisions of the Machinery Directive.

The manufacturer (or its agent) also undertakes, at the duly reasoned request of the national authorities, to provide the relevant information concerning this partly completed machinery. The method of transmission will be digital. The manner in which the information is provided does not prejudice the manufacturer's intellectual property rights concerning the partly completed machinery.

Place, Date: Maldegem, 01/01/2023

.....
Dhr. Gino Van Landuyt
Managing Director

"This part may only be filled out if all built-in subparts are delivered by Roxell"

UK Declaration of Conformity
Supply of Machinery (Safety) Regulations 2008

We _____
(name installer)

(complete address)

Declare completely on own justification that

(name machinery) (number UKCA-marking)

has been incorporated in conformity with the provisions Supply of Machinery (Safety) Regulations 2008 and the prescriptions of Roxell BV.

(place, date) (name, signature)

The UK Declaration of Conformity / Declaration of Incorporation relates exclusively to the machinery or partly completed machine in the state in which it was placed on the market and excludes components which are added and/or operations carried out thereafter for instance by the distributor and/or the installer and/or the end user.



EG-verklaring van overeenstemming (*Richtlijn 2006/42/EG, Bijlage II.1.A*)
ES-vyhlásenie o zhode strojových zariadení (*Smernica 2006/42/ES, príloha II.1.A*)

Fabrikant/ Výrobca:
Roxell BV, Industrielaan 13, 9990 Maldegem
Tel: +32 50 72 91 72
Fax: +32 50 71 67 21

Verklaart geheel onder eigen verantwoordelijkheid dat het product:
Na vlastnú zodpovednosť prehlasuje, že výrobok:

Winching system Nr: 00102368 / 00102087
Liersysteem voor voer- en drinklijnen; manueel en gemotoriseerd
Navíjací systém pre krmivové a napájacie linky; ručné a motorové
Nummer CE-label/ číslo CE-štítku: _____

Waarop deze verklaring betrekking heeft, in overeenstemming is met:

- de volgende richtlijnen: 2006/42/EG (Machinerichtlijn); 2014/30/EU (Elektromagnetische Compatibiliteit);
- de geharmoniseerde Europese Normen: EN ISO 12100:2010; EN ISO 13854:2019; EN ISO 13857:2019; gemotoriseerd: EN IEC 60204-1:2018; EN IEC 61439-1:2021; EN IEC 61439-2:2021.

De EG-verklaring van overeenstemming / inbouwverklaring betreft uitsluitend de machine of niet voltooide machine in de toestand waarin zij op de markt is gebracht, met uitsluiting van de later door de verdeler en/of installateur en/of eindgebruiker toegevoegde componenten en/of verrichte bewerkingen.

(NL)

ktorý je predmetom tohto prehlásenia, spĺňa požiadavky

- nasledujúcich smerníc 2006/42/ES (Smernica o strojných zariadeniach); 2014/30/EÚ (Elektromagnetická kompatibilita).
- harmonizovaných európskych noriem: EN ISO 12100:2010; EN ISO 13854:2019; EN ISO 13857:2019; motorové: EN IEC 60204-1:2018; EN IEC 61439-1:2021; EN IEC 61439-2:2021.

ES vyhlásenie o zhode strojových zariadení / vyhlásenie o začlenení čiastočne skompletizovaných strojových zariadení sa vzťahuje výlučne na strojové zariadenie alebo čiastočne skompletizované strojové zariadenie v stave, v akom sa uvádza na trh a nezahŕňa pridané komponenty a/alebo činnosti vykonávané následne, napríklad distribútorom a/alebo inštalátorom a/alebo koncovým používateľom.

(SK)

Plaats, Datum / Miesto, dátum: Maldegem, 01/01/2023

.....
Dhr. Gino Van Landuyt
Managing Director



UK Declaration of Conformity

Supply of Machinery (Safety) Regulations 2008

Manufacturer:

Roxell BV, Industrielaan 13, 9990 Maldegem

Tel: +32 50 72 91 72

Fax: +32 50 71 67 21

Declares on its own responsibility that the product:

Winching system Nr: 00102368 / 00102087

Winching system for feed- and drink lines; manual and motorised

Number UKCA-marking: _____

Relating to this declaration is in accordance with the essential requirements of

- The following Statutory Instruments:
 - o Supply of Machinery (Safety) Regulations 2008
 - o Electromagnetic Compatibility Regulations 2016
- The following Designated standards:

BS EN ISO 12100:2010; BS EN ISO 13854:2019; BS EN ISO 13857:2019; BS EN IEC 60204-1:2018; BS EN IEC 61439-1:2021; BS EN IEC 61439-2:2021.

The UK Declaration of Conformity / Declaration of Incorporation relates exclusively to the machinery or partly completed machine in the state in which it was placed on the market and excludes components which are added and/or operations carried out thereafter for instance by the distributor and/or the installer and/or the end user.

Place, Date: Maldegem, 01/01/2023

.....
Dhr. Gino Van Landuyt
Managing Director

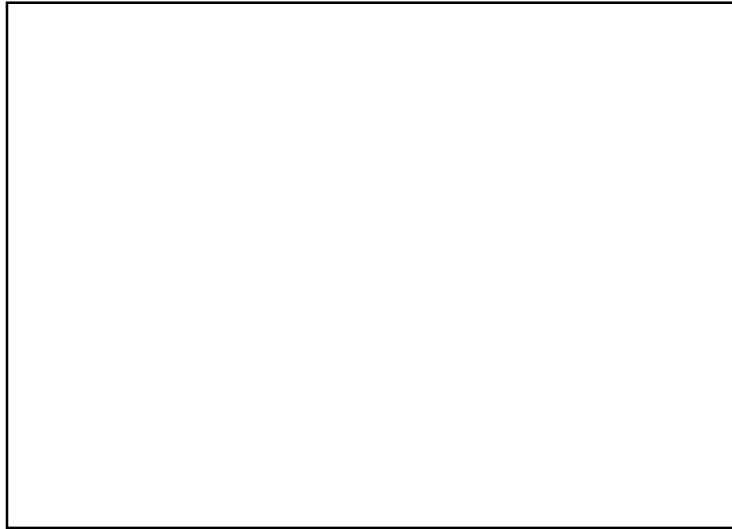

ROXELL BV - Industrielaan 13, 9990 Maldegem (Belgium)
Tel. +32 50 72 91 72 - info@roxell.com - www.roxell.com

ROXELL USA Inc. - 720 Industrial Park Road, Anderson MO 64831 (USA)
Tel. +1 417 845 6065 - info.usa@roxell.com - www.roxell.com

ROXELL Malaysia - No. 49, Jalan Permata 2/KS9, Taman Perindustrian Air Hitam, 41200 Klang, Selangor (Malaysia)
Tel. +60 3 3123 1767 - info.malaysia@roxell.com - www.roxell.com

ROXELL Россия - ООО «Рокселл» ОГРН 1157746055026
123060, Россия, город Москва, улица Маршала Рыбалко, дом 2, корпус 9, офис 909.1
Телефон: +7 495 983 30 15 - Адрес электронной почты: info.russia@roxell.com - www.roxell.com