



LaiCa™ Poolai™

Ghidul de utilizare



Traducere a instrucțiunilor originale

 **ROXELL®**

CUPRINS

DISCLAIMER

INFORMAȚII CU CARACTER GENERAL

REGULI GENERALE PRIVIND SIGURANȚA	3
GHIDUL DE UTILIZARE	4
CURĂȚAREA	5
INSTRUCȚIUNI PRIVIND ÎNTREȚINEREA	6
GHIDUL DE DEPANARE	7
DECLARATIE DE ÎNCORPORARE A ECHIPAMENTELOR TEHNICE PARTIAL FINALIZATE	
DECLARATIE DE CONFORMITATE CE A ECHIPAMENTULUI TEHNIC	

Disclaimer

The original, authoritative version of this manual is the English version produced by ROXELL BV. Subsequent changes to any manual made by any third party have not been reviewed nor authenticated by Roxell. Such changes may include, but are not limited to, translation into languages other than English, and additions to or deletions from the original content. Roxell disclaims responsibility for any and all damages, injuries, warranty claims and/or any other claims associated with such changes, in as much as such changes result in content that is different from the authoritative Roxell-published English version of the manual. For current product installation and operation information, please contact the customer service and/or technical service departments of Roxell. Should you observe any questionable content in any manual, please notify Roxell immediately in writing to: ROXELL BV - Industrielaan 13, 9990 Maldegem - Belgium.

Informații cu caracter general

! IMPORTANT: Aceste instrucțiuni trebuie citite, înțelese și respectate în toate privințele de către utilizator, responsabil și personalul operator.

Respectați reglementările legale și regulile aplicabile

Acest lucru se referă, printre altele, la reglementările și directivele europene transpuse în legislațiile și/sau legile naționale, reglementările privind siguranța și prevenirea accidentelor care sunt în vigoare în țara utilizatorului. În timpul asamblării, operării și întreținerii instalației, trebuie respectate reglementările legale în cauză și normele tehnice aplicabile.

Destinația

Instalația a fost concepută exclusiv pentru utilizarea intensivă a animalelor și a fost dezvoltată în conformitate cu normele aplicabile de bună execuție. Prin urmare, este interzisă încărcarea suplimentară a produsului. Orice altă utilizare este considerată necorespunzătoare. Producătorul nu este responsabil pentru daunele rezultate din aceasta. Utilizatorul este singurul responsabil. Producătorul poate determina din datele sistemului dacă produsul a fost utilizat în conformitate cu utilizarea specificată.

Utilizare neintenționată

Orice utilizare diferită de cea descrisă în [Destinația](#) este responsabilitatea utilizatorului final.

Răspunderea limitată

Garanția (extinsă) nu se va aplica în cazul în care a avut loc oricare dintre următoarele: nerespectarea de către client a inspecției bunurilor livrate și raportarea defectelor vizibile în termen de 8 zile de la livrare în ceea ce privește produsele, manipularea, transportul, modificarea sau repararea necorespunzătoare; accidente, utilizare defectuoasă sau necorespunzătoare; asamblare, instalare, conectare sau întreținere necorespunzătoare sau defectuoasă (în raport cu cele mai recente manuale de asamblare, montare, conectare și întreținere de la Roxell); modificări sau manipulări necorespunzătoare ale sistemului de operare, hardware-ului sau ale oricărui alt software al produsului de către client; forță majoră; neglijență, lipsă de supraveghere sau de întreținere din partea clientului; uzură normală; utilizarea agenților de curățare și a dezinfectanților care sunt excluși din cele mai actuale manuale de utilizare și întreținere de la Roxell; utilizarea agenților de curățare și a dezinfectanților care încalcă instrucțiunile primite de la furnizori; sau utilizarea produselor într-un mediu ATEX.

Garanția (extinsă) nu este valabilă în cazul unui defect cauzat fie de materialele, fie de accesoriile furnizate de sau serviciile prestate de către Client; sau ca urmare a unei intervenții din partea unei persoane sau entități neautorizate sau necalificate pentru efectuarea unei astfel de intervenții. Mai mult, garanția (extinsă) este valabilă numai dacă Produsele sunt utilizate în grajdurile de vite și dacă toate piesele sau componentele Produselor sunt furnizate de către Roxell. Roxell nu își asumă responsabilitatea pentru daunele apărute ca urmare a defect utilizării, asamblării, montării, conectării sau întreținerii necorespunzătoare sau defectuoase a produselor. În acest sens, Clientul acceptă în mod expres că (i) toate lucrările de utilizare, asamblare, montare, conectare sau întreținere trebuie executate în conformitate cu cele mai recente manuale de asamblare, montare, conectare și întreținere de la Roxell și că (ii) instalația electrică la care Produsele trebuie conectate trebuie realizată în conformitate cu legislația locală aplicabilă în domeniul instalațiilor electrice. Mai mult, produsele trebuie testate atât din punct de vedere mecanic, cât și electric de către client în conformitate cu tehnicile moderne și legislația locală aplicabilă.

Calificările personalului

Utilizator

Persoana care utilizează o funcție sau o operațiune a unui produs pentru munca sa sau care lucrează la produs. Utilizatorul trebuie să poată citi și înțelege pe deplin instrucțiunile de utilizare. Utilizatorul trebuie să aibă cunoștințe referitoare la funcționarea și construcția instalației.

Persoană instruită din punct de vedere tehnic

Un expert care poate monta și întreține instalația (**mecanic/electric**), rezolvând defecțiunile. Pe baza pregătirii și experienței sale tehnice, acesta are cunoștințe suficiente pentru a putea evalua activitățile, recunoaște pericolele posibile și remedia situațiile periculoase.

Depozitare

Puneți toate piesele de asamblat într-o cameră sau locație unde componentele neasamblate sunt protejate de influența vremii.

Transport

În funcție de mărimea componentelor și cu respectarea circumstanțelor și legislației locale, componentele utilajului trebuie transportate cu un stivuitor cu furci.

Stivuitorul cu furci trebuie operat de o persoană calificată și conform regulilor din domeniul fabricației de calitate. La ridicarea sarcinii, asigurați-vă întotdeauna că centrul de greutate al acesteia este stabil.

Dezasamblare

Dezasamblați instalația și componentele sale în conformitate cu legislația de mediu din țara dvs. sau cu cele impuse de autoritățile locale și în vigoare în momentul respectiv. Toate produsele și piesele de schimb funcționale trebuie depozitate și eliminate în conformitate cu reglementările de mediu aplicabile.

Informații despre mediu pentru clienții din Uniunea Europeană



Legislația europeană impune ca echipamentele marcate cu acest simbol pe produs sau pe ambalaj să nu fie colectate cu deșeurile menajere nesortate.

Acest simbol indică faptul că deșeurile de echipamente electrice și electronice (DEEE) nu pot fi eliminate împreună cu deșeurile menajere obișnuite. Vă recomandăm să vă aduceți produsul la un punct oficial de colectare, astfel încât un expert să poată elimina deșeurile de echipamente electrice și electronice. Informați-vă despre legislația locală privind colectarea separată a deșeurilor de echipamente electrice și electronice. Respectați reglementările locale și nu eliminați niciodată produsul împreună cu deșeurile menajere.

Informații despre eliminarea deșeurilor - materiale electrice/electronice pentru companii

1. În Uniunea Europeană

Dacă ați utilizat produsul în scopuri comerciale și doriți să îl eliminați, contactați Roxell, care vă va oferi informații despre returnarea produsului. Este posibil să trebuiască să plătiți o taxă de eliminare pentru returnare și reciclare. Produsele de mici dimensiuni (și cantitățile mici) pot fi procesate de agențiile locale de colectare.

2. În alte țări din afara Uniunii Europene

Dacă doriți să eliminați acest produs, contactați autoritățile locale pentru informații privind procedura corectă de eliminare.

Nivelul emisiei de zgomot

Nivelul de zgomot al instalației în funcțiune nu depășește 70 dB(A).

LOTOTO = Blocare - Etichetare - Încercare

Before you begin: Toți au nevoie de propria blocare și etichetă, care să nu poată fi îndepărtată de alte persoane. Informați toate persoanele care sunt afectate de procedură.

1 Pentru a bloca

- Localizați toate sursele de energie (electrică, hidraulică, pneumatică).
- Opriți-le.
- Scoateți instalația sau procesul relevant din funcțiune și blocați-l împotriva reutilizării. Puteți face acest lucru prin plasarea unui lacăt sau a altui mecanism de blocare (Blocare).

2 Pentru a marca

Atașați un semn, o etichetă sau un autocolant la lacăt sau la mecanismul de blocare pentru a descoperi natura și durata preconizată a muncii altor persoane (Etichetare).

3 Pentru a verifica

- Verificați dacă sursa de energie este oprită.
- Îndepărtați orice energie rămasă.
- Verificați dacă instalarea sau procesul este sigur (Încercare).

Utilizați echipament individual de protecție

Asigurați-vă că purtați echipament de protecție personală (mănuși, mască de praf.).

Iluminare - iluminare suficientă

- Este necesară o intensitate luminoasă de minim 200 lucși în timpul utilizării, întreținerii și montării.
- Asigurați iluminarea de urgență a instalației (**portabilă**) în cazul căderii alimentării cu tensiune.

Echipele electrice, panouri de comandă, componente și unități de acționare







- Pentru a opera panourile de comandă trebuie să existe **cel puțin 70 cm de spațiu liber**.
- Panourile de comandă trebuie să rămână întotdeauna închise. Cheia de la panoul de comandă trebuie să se afle în posesia unei persoane autorizate. Numai o persoană instruită din punct de vedere electric (a se vedea mai sus) poate efectua activități de întreținere în interiorul panourilor de comandă.
- Utilizatorul trebuie să ia măsurile necesare pentru a ține **șobolanii, șoarecii și alți dăunători departe de panourile de comandă**.
- Dacă echipamentele electrice, panourile de comandă, componentele și unitățile de acționare sunt deteriorate, sistemul trebuie oprit **imediat!**
- Echipamentele electrice, panourile de comandă, componentele și unitățile de acționare nu trebuie stropite **niciodată cu apă sau alte lichide!**
- Echipamentele electrice, panourile de comandă, componentele și unitățile de acționare nu trebuie să fie **niciodată acoperite de vreun material**.

Informații despre riscurile reziduale - semnele utilizate de siguranță

Există trei niveluri de pericol, pe care le puteți recunoaște din următoarele cuvinte de semnalizare:

- **PERICOL**
- **AVERTISMENT**
- **ATENȚIE**

Natura și sursa pericolului iminent și posibilele consecințe ale nerespectării avertismentelor sunt menționate aici!

Simbol	Semnificație
	PERICOL indică un pericol iminent direct care poate avea drept urmare un accident grav sau chiar fatal dacă măsurile de siguranță nu sunt respectate.
	AVERTISMENT indică un pericol iminent posibil care poate avea drept urmare un accident grav sau deteriorarea produsului dacă măsurile de siguranță nu sunt respectate.
	ATENȚIE indică situații posibile, periculoase care pot avea drept urmare vătămare corporală minoră sau pagube materiale dacă măsurile de siguranță nu sunt respectate.
	Acest simbol se referă la informații ajutătoare.
	Permis
	Nepermis
	Acest simbol va fi utilizat pentru a vă atrage atenție asupra chestiunilor de importanță deosebită pentru siguranța dvs. Înseamnă: avertisment – respectați instrucțiunile privind siguranța. Deconectați tensiunea electrică și citiți regulile de siguranță. Pe scurt: fiți atenți. Desconsiderarea acestor instrucțiuni poate provoca vătămări grave sau chiar moartea.

REGULI GENERALE PRIVIND SIGURANȚA

LaïCa/PooLaï Nr: 009...

Automatisch pannen voedersysteem voor opfok en productie van leghennen

Sistem automat cu talere de furajare a găinilor de ouă și outoare.

Winching systeem

Liersysteem voor voer- en drinklijnen

Sistem cu vinci pentru liniile de furajare și alimentare cu apă



PERICOL

IMPORTANT

Citiți cu atenție următoarele instrucțiuni înainte de a UTILIZA sistemul

1. Înainte de a executa orice lucrări de reparații sau întreținere, deconectați întotdeauna alimentarea cu electricitate (prin oprirea întrerupătorul principal).
2. Asigurați-vă că purtați echipament de protecție personală (mănuși, mască de praf).
3. Sistemul pornește automat.
Nu utilizați niciodată mâinile la nivelul locațiilor periculoase (pâlnii de admisie ale alimentelor, unități de acționare, unități de comandă sau orificii de ieșire din tuburi) înainte de a fi oprit complet sistemul de transport și de a vă fi asigurat că nimeni nu-l poate reporni fără cunoștința dvs.
4. Nu permiteți niciodată accesul persoanelor neautorizate în clădire în absența dvs.
5. Fiți atenți la coborârea sau ridicarea conductelor / circuitelor de furajare:
 - Oprii imediat la cea mai mică smucitură.
 - Nu staționați sub sistem în timpul coborârii sau ridicării conductelor / circuitului.
6. Dacă sistemul de deschidere stagnează: opriți imediat sistemul. Citiți cu atenție ghidul de depanare și urmați instrucțiunile cu strictețe. Contactați o persoană calificată din punct de vedere tehnic.
Cablurile sub tensiune pot provoca răniri foarte grave în caz de rupere.
7. Verificați regulat conexiunile cablurilor și tuburilor. Strângeți-le dacă este necesar.
8. Asigurați-vă că este închis corect capacul (grilajul) buncărului cu capacitatea de 100 kg.
9. Verificați regulat dacă unitatea de comandă (taler) și/sau caseta de manevrare a motorului sunt închise corespunzător.



Acest **simbol** va fi utilizat pentru a vă atrage atenție asupra chestiunilor de importanță deosebită pentru siguranța dvs.

Înseamnă: **avertisment** – respectați instrucțiunile privind siguranța:

deconectați tensiunea electrică – recitiți regulile de siguranță.

Pe scurt: **fiți atent**. Desconsiderarea acestor instrucțiuni poate provoca vătămări grave sau chiar moartea.

Pentru furajarea pe podea sau găzduirea alternativă a păsărilor ouătoare sau a celor de prăsilă - Număr de păsări per taler: 29-51

Ridicare

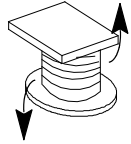

**EVITAȚI RISIPA DE FURAJE = REGLAȚI ÎN LĂGIMEA ALIMENTATORULUI
ȘI NIVELUL FURAJELOR (POZIȚIA 1-3).**



PORNIRE FACILĂ

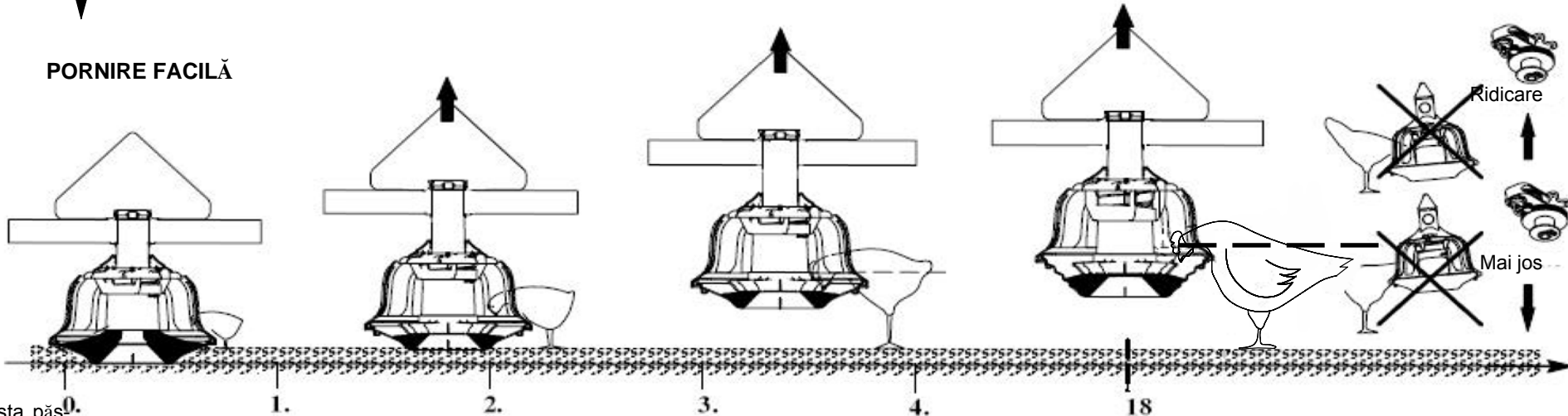

Vârsta păsărilor

deschideți ferestrele de furajare

ferestre de furajare închise

CREȘTERE

talere pline

operare automată la panoul de comandă

(operare manuală)

Poolai

PRODUȚIE

LaiCa

CUR ȚAREA

- * Ultima zi: goliți tuburile și lăsați păsările să golească talerele cât de mult posibil.
- * Colectați reziduurile de furaje deschizând toate talerele și golindu-le.
- * Protejați componentele electrice împotriva apei.
- * Curățați întregul sistem cu ajutorul unui dispozitiv de curățare de înaltă presiune (max. 100 bar).
- * Dacă utilizați detergenți agresivi sau substanțe dezinfectante consultați furnizorul.

SETĂRILE PANOULUI DE COMANDĂ

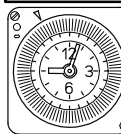

Setați ora pornirii. Setați ora activării (taburi) mai mare decât ora de terminare a mesei.

1 punct de umplere

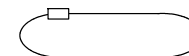
periferic X 2
30

Setați durata funcționării astfel încât melcul să facă întotdeauna 2 runde complete.

30 m/min

CURĂȚAREA

- * Ultima zi: goliți tuburile și lăsați păsările să golească talerele cât de mult posibil.
- * Ridicați circuitele la o înălțime de lucru de circa 1 m pentru o curățare facilă.
- * Colectați reziduurile de furaje deschizând toate talerele și golindu-le.
- * Protejați componentele electrice împotriva apei.
- * Curățați întregul sistem cu ajutorul unui dispozitiv de curățare de înaltă presiune (max. 100 bar).
- * Dacă utilizați detergenți agresivi sau substanțe dezinfectante consultați furnizorul.



ATENȚIE

Înainte de curățare, eliberați tava inferioară și întoarceți-o în jos. Asigurați-vă că tava de alimentare se poate scurge complet și se poate usca după curățare pentru a preveni coroziunea inserției metalice.

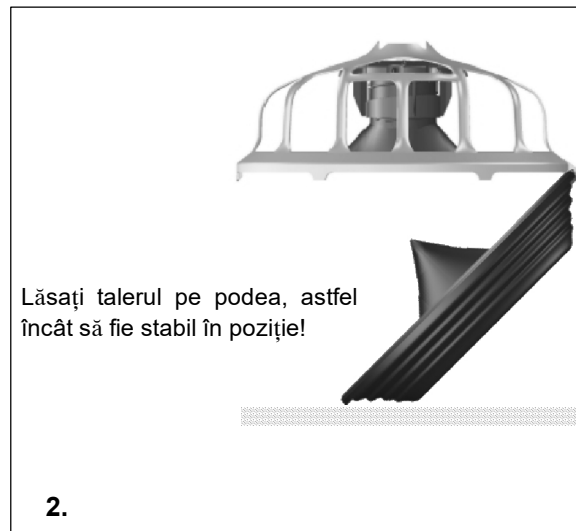
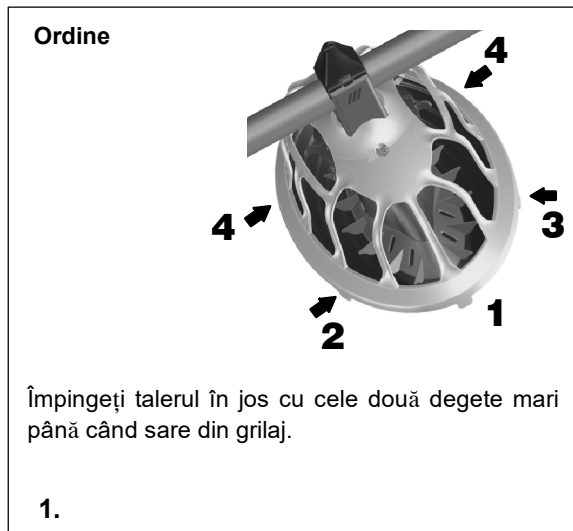

INSTRUCȚIUNI PRIVIND ÎNTREȚINEREA				
 PERICOL	Deconectați mai întâi comutator principală. Utilizați echipament de protecție individuală.	Timestrial	Semestrial	Anual
OPERAȚIILE PE FOND GRI TREBUIE EFECTUATE DE CĂTRE O PERSOANĂ CU PREGĂTIRE TEHNICĂ.				
1. Unitate de alimentare				
- Îndepărtați praful de pe ventilator				X
- Verificați după posibile deteriorări la cablajul electric				X
2. Unitate de acționare				
- Îndepărtați praful de pe ventilator			X	
- Verificați după posibile deteriorări la cablajul electric				X
- Curățați carcasa angrenajului				X
3. Buncăr de 100 kg (Conducte)				
- Verificați comutatorul de nivel				X
4. Suspensia				
- Verificați funcționarea troliului (central)	X			
- Verificați funcționarea troliului (central). Lubrifiați după curățare.				X
- Verificați conectarea cablului	X			
- Verificați conectarea scripeților	X			
- Verificați suspensia tuburilor și a motoarelor	X			
- Mențineți cablul de suspendare în tensiune	X			
5. Cablu de cățărare pentru păsări deasupra coturilor				
- Verificați cablul				X
6. Talerele				
- Verificați potențialele daune la nivelul talerelor				X
7. Senzori / comutatoare				
- Verificați funcționarea comutatorului de siguranță			X	
- Verificați cablajul electric				X
8. Panou de comandă				
- Îndepărtați talerul și curățați tubul interior				X
- Curățați (uscați) capul senzorului și tubul central				X
- Verificați comutatorul unităților de comandă				X
9. Pâlnia de admisie a alimentării				
- Curățați				X
- Verificați uzura posibilă a angrenajului din plastic				X
10. Conducte / circuite				
- Verificați șuruburile și bolțurile din sistem după prima lună și după fiecare lot. Strângeți-le dacă este necesar.	X			
- Mențineți tuburile echilibrate.	X			
- Îndepărtați toate furajele din sistem atunci când acesta va fi scos din uz pentru o perioadă.	X			

GHIDUL DE DEPANARE



PERICOL

**Deconectați mai întâi comutator principală.
Utilizați echipament de protecție individuală.**

OPERAȚIILE PE FOND GRI TREBUIE EFECTUATE DE CĂTRE O PERSOANĂ CU PREGĂTIRE TEHNICĂ.

PENTRU ORICE OPERAȚIE AUTOMATĂ, NICIUNA DINTRE LĂMPILE GALBENE NU TREBUIE SĂ FIE APRINSĂ!

PROBLEMĂ	LAMPĂ GALBENĂ	CAUZĂ	ACȚIUNE CORECTIVĂ
1. Niciuna din conductele alimentare nu funcționează.	NU	Nu există curent electric.	Verificați întrerupătorul principal și/sau siguranțele și/sau tensiunea de pe fază.
2. Melcul Flex de la siloz la cântar nu funcționează	NU	a. Butonul de funcționare nu este în poziția „ON” (PORNIT).	Reglați butonul.
	NU	b. Comutatorul Max. al cântarului rămâne activat.	Verificați comutatorul Max. și reparați-l sau înlocuiți-l dacă este necesar.
	NU	c. Comutatorul de siguranță al melcului Flex este activat.	Decuplați comutatorul de siguranță și identificați cauza blocajului.
	DA	d. Decuplarea termomagnetică a Flex-Auger.	Verificați siguranțele. Verificați reglajul protecției motorului. Reîncărcați protecția motorului și verificați-i funcționarea corespunzătoare.
3. Melcul Flex de la cântar la circuite nu funcționează	NU	a. A se vedea 2.a.	
	NU	b. Senzorul rămâne activat. A se vedea senzorul lămpii de semnal.	Verificați și reparați.
	NU	c. A se vedea 2.b. și 2.c.	
	DA	d. A se vedea 2.d.	
4. Melcul Flex de la cântar la circuite funcționează în cicluri scurte	NU	a. Senzorul nu este montat corect.	Verificați și reparați.
	NU	b. Cronometrul senzorului este reglat prea jos.	Reglați cronometrul la o valoare mai mare.
5. Circuitul nu funcționează.	NU	Programare greșită a ceasului de control sau a contorului sau programare inexistentă.	Verificați programarea.
	DA	a. Motorul din partea stângă sau cel din partea dreaptă s-a deconectat termomagnetic fără a fi supraîncărcat.	Verificați siguranțele. Verificați reglajul protecției motorului. Reîncărcați protecția motorului și verificați-i funcționarea corespunzătoare.
		b. Motorul din partea stângă sau cel din partea dreaptă al unuia sau mai multor circuite s-a deconectat termomagnetic (supraîncărcat).	
		1. Prea multe furaje în tuburi.	Lăsați păsările să golească talerele. Verificați funcționarea senzorului din panoul de comandă.
		2. Conectorul pâlniei de admisie / tubului sau al cotului tubului nu este strâns corect.	Strângeți bine conectorul.
		3. Cupla melcului nu este montat corect.	Verificați cuplele melcului și înlocuiți-le dacă este necesar.

PROBLEMĂ	LAMPĂ GALBENĂ	CAUZĂ	ACȚIUNE CORECTIVĂ
		4. Melcul este răsucit. 5. Roata din interiorul pâlniei de admisie este blocată. 6. Obstrucție în tub.	Înlocuiți melcul deteriorat. Decuplați roata sau înlocuiți-o dacă este necesar. Identificați punctul blocajului și îndepărtați obstrucția. A SE VEDEA NOTA.*



PERICOL

NOTĂ: DACĂ MELCUL CIRCUITULUI ESTE BLOCAT CA URMARE A UNEIA DIN TRE PROBLEMELE DE MAI SUS, ACESTA SE VA AFLA SUB FORȚA DE ARCUIRE, AȘA CĂ FIȚI EXTREM DE ATENT ȘI PROCEDAȚI CONFORM ÎNDICAȚIILOR DE DUPĂ ACEĂSTĂ PAGINĂ

6.Circuitul: - se oprește prematur. - nu se oprește la timp.	a. Timpul setat pe ceasul de control nu este suficient.	Ajustați programarea ceasului de control.
	b. Senzorul din panoul de comandă este defect sau nu este reglat corect.	Verificați funcționarea senzorului și înlocuiți-l dacă este necesar
7.Melcul funcționează neregulat.	a. La prima utilizare a sistemului.	Aceasta nu este o defecțiune; va fi în regulă după câteva zile.
	b. Melcul este prea scurt.	Reglați lungimea melcului.
	c. Melcul este răsucit ca urmare a montării neatente.	Înlocuiți componentele răsucite.
	d. Cupla melcului nu este montat corect.	A se vedea instrucțiunile de montaj. Înlocuiți cupla dacă este necesar.
	e. Circuitul este prea lung.	Verificați lungimea maximă și montați o unitate de alimentare suplimentară dacă este necesar.
	f. Circuitul nu este suspendat corespunzător (suspendare slabă sau ineficiență).	Realiniați circuitul. Verificați toate suspensiile și reajustați acolo unde este cazul.



PERICOL

DECUPLAȚI ÎNTRERUP TORUL PRINCIPAL AL PANOULUI DE COMANDĂ CENTRAL ÎNAINTE DE A CONTINUA CU VERIFICĂRILE MANUALE SAU REPARAȚIILE LA NIVELUL LANȚURILOR SAU AL UNITĂȚII DE ALIMENTARE!

*** DACĂ MELCUL ESTE BLOCAT, PROCEDAȚI DUPĂ CUM URMEAZĂ:**

1. Duceți întrerupătorul principal în poziția „Off” (Oprit).
2. Localizați cu acuratețe locația blocajului.
3. Reîncărcarea protecției motorului (stânga sau dreapta).
4. Identificați cauza și corectați-o. (A se vedea pagina 8 : 5. : 3., 4., 5. sau 6.).
5. Puneți întrerupătorul principal în poziția „ON” (PORNIT). Circuitul este pregătit pentru un nou ciclu de furajare.



Inbouwverklaring betreffende niet voltooid machines (Richtlijn 2006/42/EG, Bijlage II.1.B)
Declaratie de încorporare a echipamentelor tehnice partial finalizate (Directiva 2006/42/CE, Anexa II.1.B)

Fabrikant/ producător :
Roxell BV, Industrielaan 13, 9990 Maldegem
Tel: +32 50 72 91 72
Fax: +32 50 71 67 21

Verklaart geheel onder eigen verantwoordelijkheid dat het product:
Declaratã pe proprie rãspundere cã produsul:

LaiCa/Poolai Nr: 009...
Automatisch pannen voedersysteem voor opfok en productie bij leghennen.
Sistem automat cu talere de furajare a gãinilor de ouã și outoare.

Waarop deze verklaring betrekking heeft, in overeenstemming is met:
- de volgende richtlijnen: 2006/42/EG (Machinerichtlijn); 2014/30/EU (Elektromagnetische Compatibiliteit);
- de geharmoniseerde Europese Normen: EN ISO 12100:2010; EN ISO 13854:2019; EN ISO 13857:2019; EN IEC 60204-1:2018; EN IEC 61439-1:2021; EN IEC 61439-2:2021.

Het is verboden bovengenoemd product in gebruik te stellen voordat de machine waarin het wordt ingebouwd in overeenstemming met de bepalingen van de Machinerichtlijn is verklaard.

Tevens verbindt de fabrikant (of zijn gemachtigde) zich om op met redenen omkleed verzoek van de nationale autoriteiten de relevante informatie over deze niet voltooid machine door te geven. De wijze van doorgifte is digitaal. De wijze van informatieverzorging laat de intellectuele-eigendomsrechten van de fabrikant van de niet voltooid machine onverlet.

(NL)

În legãturã cu aceastã declarãție, dispozitivele sunt conforme cu:
- urmãtoarele directive: 2006/42/CE (Directivei utilaje); 2014/30/UE (Compatibilitatea electromagnetica).
- Standardele europene armonizate: EN ISO 12100:2010; EN ISO 13854:2019; EN ISO 13857:2019; EN IEC 60204-1:2018; EN IEC 61439-1:2021; EN IEC 61439-2:2021.

Acest produs nu trebuie sã fie pus în funcțiune pânã când aparatul în care urmeazã sã fie încorporat nu a fost declarat conform cu prevederile Directivei utilaje.

Producãtorul (sau agentul sãu) își asumã obligația ca, la cererea bine justificatã a autoritãților naționale, sã ofere informații relevante referitoare la acest aparat parțial terminat. Metoda de transmitere va fi digitalã. Maniera în care este furnizatã informația nu aduce prejudicii drepturilor de proprietate intelectualã ale producãtorului referitoare la acest aparat parțial terminat.

(RO)

00903849

Plaats, Datum / Localitatea, data: Maldegem, 01/01/2023

.....
Dhr. Gino Van Landuyt
Director General

“Aceastã parte trebuie completatã numai dacã toate subsamblurile încorporate sunt livrate de Roxell.”

EG-verklaring van overeenstemming (Richtlijn 2006/42/EG, Bijlage II.1.A)
Declaratie de conformitate CE a echipamentului tehnic (Directiva 2006/42/CE, Anexa II.1.A)

Wij/ Noi _____
(naam installateur/ Numele montorului)

(volledig adres en land/ Adresa completã)

Verklaren geheel onder eigen verantwoording de
Declarãm pe propria rãspundere cã

(naam machine/ Numele utilajului) (nummer CE-label/ Numãrul etichetei CE)

In een installatie te hebben ingebouwd geheel volgens de Roxell-voorschriften en in overeenstemming met de bepalingen van de Machinerichtlijn.
A fost încorporat în conformitate cu prevederile Directivei utilaje / Roxell BV.

(plaats, datum/ Localitatea, data) (naam, handtekening/ Nume, semnãturã)

De EG-verklaring van overeenstemming / inbouwverklaring betreft uitsluitend de machine of niet voltooid machine in de toestand waarin zij op de markt is gebracht, met uitsluiting van de later door de verdeler en/of installateur en/of eindgebruiker toegevoegde componenten en/of verrichte bewerkingen.

Declarãția de conformitate CE/declarãția de încorporare a echipamentelor tehnice partial finalizate se referã exclusiv la utilajul sau utilajul montat parțial în starea în care a fost pus pe piațã și exclude componentele adãugate și/sau operațiunile efectuate ulterior, de exemplu de cãtre distribuitor și/sau montor și/sau utilizatorul final.



UK Declaration of Incorporation of partly completed machinery
Supply of Machinery (Safety) Regulations 2008

Manufacturer:

Roxell BV, Industrielaan 13, 9990 Maldegem

Tel: +32 50 72 91 72

Fax: +32 50 71 67 21

Declares on its own responsibility that the product:

LaiCa/Poolai Nr: 009...

Automatic pan feeding system for rearing layers and laying hens.

Relating to this declaration is in accordance with the essential requirements of

- The following Statutory Instruments:
 - o Supply of Machinery (Safety) Regulations 2008
 - o Electromagnetic Compatibility Regulations 2016
- The following Designated standards:

BS EN ISO 12100:2010; BS EN ISO 13854:2019; BS EN ISO 13857:2019;
BS EN IEC 60204-1:2018; BS EN IEC 61439-1:2021; BS EN IEC 61439-2:2021.

This product must not be put into service until the machinery into which it is to be incorporated has been declared in conformity with the provisions of the Machinery Directive.

The manufacturer (or its agent) also undertakes, at the duly reasoned request of the national authorities, to provide the relevant information concerning this partly completed machinery. The method of transmission will be digital. The manner in which the information is provided does not prejudice the manufacturer's intellectual property rights concerning the partly completed machinery.

Place, Date: Maldegem, 01/01/2023

.....
Dhr. Gino Van Landuyt
Managing Director

"This part may only be filled out if all built-in subparts are delivered by Roxell"

UK Declaration of Conformity
Supply of Machinery (Safety) Regulations 2008

We _____
(name installer)

(complete address)

Declare completely on own justification that

(name machinery) (number UKCA-marking)

has been incorporated in conformity with the provisions Supply of Machinery (Safety) Regulations 2008 and the prescriptions of Roxell BV.

(place, date) (name, signature)

The UK Declaration of Conformity / Declaration of Incorporation relates exclusively to the machinery or partly completed machine in the state in which it was placed on the market and excludes components which are added and/or operations carried out thereafter for instance by the distributor and/or the installer and/or the end user.



EG-verklaring van overeenstemming (Richtlijn 2006/42/EG, Bijlage II.1.A)
Declaratie de conformitate CE a echipamentului tehnic (Directiva 2006/42/CE, Anexa II.1.A)

Fabrikant/ producător :
Roxell BV, Industrielaan 13, 9990 Maldegem
Tel: +32 50 72 91 72
Fax: +32 50 71 67 21

Verklaart geheel onder eigen verantwoordelijkheid dat het product:
Declaratã pe proprie rãspundere cã produsul:

Winching system Nr: 00102368 / 00102087
Liersysteem voor voer- en drinklijnen; manueel en gemotoriseerd
Sistem cu vinci pentru liniile de furajare și alimentare cu apă; manuală și cu motor
Nummer CE-label/ Numãrul etichetei CE: _____

Waarop deze verklaring betrekking heeft, in overeenstemming is met:

- de volgende richtlijnen: 2006/42/EG (Machinerichtlijn); 2014/30/EU (Elektromagnetische Compatibiliteit);
- de geharmoniseerde Europese Normen: EN ISO 12100:2010; EN ISO 13854:2019; EN ISO 13857:2019; gemotoriseerd: EN IEC 60204-1:2018; EN IEC 61439-1:2021; EN IEC 61439-2:2021.

De EG-verklaring van overeenstemming / inbouwverklaring betreft uitsluitend de machine of niet voltooide machine in de toestand waarin zij op de markt is gebracht, met uitsluiting van de later door de verdeler en/of installateur en/of eindgebruiker toegevoegde componenten en/of verrichte bewerkingen.

(NL)

În legăturã cu aceastã declarație, dispozitivele sunt conforme cu:

- urmãtoarele directive: 2006/42/CE (Directivei utilaje); 2014/30/UE (Compatibilitatea electromagnetica).
- Standardele europene armonizate: EN ISO 12100:2010; EN ISO 13854:2019; EN ISO 13857:2019; cu motor: EN IEC 60204-1:2018; EN IEC 61439-1:2021; EN IEC 61439-2:2021.

Declaratia de conformitate CE/declarația de încorporare a echipamentelor tehnice partial finalizate se referã exclusiv la utilajul sau utilajul montat parțial în starea în care a fost pus pe piață și exclude componentele adãugate și/sau operațiile efectuate ulterior, de exemplu de către distribuitor și/sau montor și/sau utilizatorul final.

(RO)

Plaats, Datum / Localitatea, data: Maldegem, 01/01/2023

.....
Dhr. Gino Van Landuyt
Managing Director



UK Declaration of Conformity

Supply of Machinery (Safety) Regulations 2008

Manufacturer:

Roxell BV, Industrielaan 13, 9990 Maldegem

Tel: +32 50 72 91 72

Fax: +32 50 71 67 21

Declares on its own responsibility that the product:

Winching system Nr: 00102368 / 00102087

Winching system for feed- and drink lines; manual and motorised

Number UKCA-marking: _____

Relating to this declaration is in accordance with the essential requirements of

- The following Statutory Instruments:
 - o Supply of Machinery (Safety) Regulations 2008
 - o Electromagnetic Compatibility Regulations 2016
- The following Designated standards:

BS EN ISO 12100:2010; BS EN ISO 13854:2019; BS EN ISO 13857:2019; BS EN IEC 60204-1:2018; BS EN IEC 61439-1:2021; BS EN IEC 61439-2:2021.

The UK Declaration of Conformity / Declaration of Incorporation relates exclusively to the machinery or partly completed machine in the state in which it was placed on the market and excludes components which are added and/or operations carried out thereafter for instance by the distributor and/or the installer and/or the end user.

Place, Date: Maldegem, 01/01/2023

.....
Dhr. Gino Van Landuyt
Managing Director



ROXELL BV - Industrielaan 13, 9990 Maldegem (Belgium)
Tel. +32 50 72 91 72 - info@roxell.com - www.roxell.com

ROXELL USA Inc. - 720 Industrial Park Road, Anderson MO 64831 (USA)
Tel. +1 417 845 6065 - info.usa@roxell.com - www.roxell.com

ROXELL Malaysia - No. 49, Jalan Permata 2/KS9, Taman Perindustrian Air Hitam, 41200 Klang, Selangor (Malaysia)
Tel. +60 3 3123 1767 - info.malaysia@roxell.com - www.roxell.com

ROXELL Россия - ООО «Рокселл» ОГРН 1157746055026
123060, Россия, город Москва, улица Маршала Рыбалко, дом 2, корпус 9, офис 909.1
Телефон: +7 495 983 30 15 - Адрес электронной почты: info.russia@roxell.com - www.roxell.com