



LaiCa™ Poolai™

Käyttäjän opas



Alkuperäisten ohjeiden käännös

ROXELL®

SISÄLLYS

DISCLAIMER

YLEISET TIEDOT

YLEISET TURVASÄÄNNÖT	3
KÄYTTÄJÄN OPAS	4
PUHDISTUS	5
HUOLTO- OHJEET	6
VIANETSINTÄOPAS	7
PUOLIVALMISTEIDEN LIITTÄMISVAKUUTUS	
EY-YHDENMUKAISUUSILMOITUS	

Disclaimer

The original, authoritative version of this manual is the English version produced by ROXELL BV. Subsequent changes to any manual made by any third party have not been reviewed nor authenticated by Roxell. Such changes may include, but are not limited to, translation into languages other than English, and additions to or deletions from the original content. Roxell disclaims responsibility for any and all damages, injuries, warranty claims and/or any other claims associated with such changes, in as much as such changes result in content that is different from the authoritative Roxell-published English version of the manual. For current product installation and operation information, please contact the customer service and/or technical service departments of Roxell. Should you observe any questionable content in any manual, please notify Roxell immediately in writing to: ROXELL BV - Industrielaan 13, 9990 Maldegem - Belgium.

Yleiset tiedot

! **TÄRKEÄÄ:** Käyttäjän, vastuuhenkilön ja käyttöhenkilökunnan on luettava ja ymmärrettävä kaikki nämä ohjeet ja noudatettava niitä.

Noudata lakisääteisiä määräyksiä ja sovellettavia sääntöjä

Näitä ovat muun muassa kansalliseen lainsäädäntöön sisällytetyt eurooppalaiset asetukset ja direktiivit ja/tai käyttäjän maassa voimassa olevat lait sekä turvallisuutta ja onnettomuuksia ehkäisevät säännökset.

Laitteiston kokoonpanossa, käytössä ja huollossa on noudatettava lakisääteisiä määräyksiä ja asianmukaisia teknisiä säädöksiä.

Käyttötarkoitus

Asennus on suunniteltu yksinomaan intensiiviseen käyttöön kotieläimille ja se on kehitetty hyviä valmistusmenettelyitä noudattaen. Tämän vuoksi tuotteen ylikuormittaminen on kielletty. Kaikki muu käyttö katsotaan tuotteen väärinkäytöksi. Valmistaja ei ole vastuussa muusta käytöstä johtuvista vahingoista. Tällöin käyttäjä on yksin vastuussa seurauksista. Valmistaja voi järjestelmädatan perusteella määrittää, onko tuotetta käytetty sen käyttötarkoituksen mukaisesti.

Asiaton käyttö

Laitteen käyttö muulla kuin [Käyttötarkoitus](#)-kohdassa kuvatulla tavalla on käyttäjän vastuulla.

Vastuuvollisuus

(Laajennettu) takuu ei päde seuraavissa tapauksissa: asiakas ei ole tarkistanut vastaanotettuja tuotteita eikä hän ole ilmoittanut havaituista vioista 8 päivän kuluessa tuotteiden toimituksesta; virheellinen käsittely, kuljetus, muokaus tai korjaus; onnettomuudet, virheellinen tai väärinkäyttö; virheellinen tai asiaton kokoonpano, asennus, kytkentä tai huolto (verrattuna Roxellin uusimpiin kokoonpano-, asennus-, kytkentä- tai huolto-oppaisiin); asiakkaan tekemät käyttöjärjestelmän, laitteiston tai muun tuotteen ohjelmiston asiattomat muutokset tai peukalointi; force majeure; huolimattomuus, asiakkaan valvonnan tai kunnossapidon puute; normaali kuluminen; muiden kuin Roxellin uusimmissa käyttö- ja huolto-oppaissa ilmoitettujen puhdistus- ja desinfiointiaineiden käyttö; puhdistus- ja desinfiointiaineiden käyttö toimittajalta saatujen ohjeiden vastaisesti; tuotteiden käyttö räjähdysvaarallisessa ympäristössä (ATEX).

(Laajennettu) takuu ei kata vikoja, jotka ovat aiheutuneet asiakkaan toimittamista materiaaleista, lisävarusteista tai palveluista, toimenpiteestä, jonka on suorittanut henkilö tai taho, jota ei ole kyseiseen tehtävään valtuutettu tai joka ei ole siihen pätevä. Lisäksi (laajennettu) takuu pätee ainoastaan, kun tuotteita käytetään eläintiloissa ja kun tuotteiden kaikki osat tai komponentit ovat Roxellin toimittamia.

Roxell ei vastaa vahingoista, jotka johtuvat tuotteiden asiattomasta tai väärästä käytöstä, kokoonpanosta, asennuksesta, kytkennästä tai huollosta. Tätä koskien asiakas nimenomaisesti hyväksyy, että (i) kaikki käyttö, kokoonpano, asennus, kytkennät ja huolto tehdään Roxellin uusimpien kokoonpano-, asennus-, kytkentä- ja huolto-oppaiden mukaisesti ja (ii) sähkölaitteisto, johon tuotteet kytketään, toteutetaan sähköasennuksia koskevien sovellettavien paikallisten lakien mukaisesti. Lisäksi asiakkaan on testattava tuotteet sekä mekaanisesti että sähköisesti uusimman tekniikan ja sovellettavan paikallisen lainsäädännön mukaisesti.

Henkilökunnan pätevyys

Käyttäjä:

Henkilö, joka käyttää tuotetta tai sen toimintoa työssään tai joka työstää tuotetta. Käyttäjän on luettava ja ymmärrettävä käyttöohjeet kokonaisuudessaan. Käyttäjä tuntee laitteiston toiminnan ja rakenteen.

Teknisen koulutuksen saanut henkilö

Asiantuntija, joka voi koota ja huoltaa (**mekaanisesti/sähköisesti**) laitteiston ja ratkaista sen toimintahäiriöt. Tällä henkilöllä on teknisen koulutuksensa ja kokemuksensa pohjalta riittävät tiedot, joiden avulla hän voi arvioida toimet, havaita mahdolliset vaarat ja korjata vaaratilanteet.

Varastointi

Laita kaikki koottavat, irtonaiset osat huoneeseen tai tilaan, jossa ne ovat suojassa sään vaikutuksilta.

Kuljetus

Koneen osien koosta riippuen ne on siirrettävä haarukkatrukilla paikallisten olosuhteiden ja paikallisen lainsäädännön vaatimalla tavalla.

Vain pätevä trukinkuljettaja saa käyttää haarukkatrukkia hyvien työkäytäntöjen mukaisesti. Kuormaa nostettaessa on aina varmistuttava, että kuorman painopiste on vakaa.

Käytöstä poistaminen

Laitteisto ja sen osat on poistettava käytöstä käyttömaan tai paikallisten viranomaisten voimassa olevien ympäristönsuojelulakien mukaan. Kaikki toimivat tuotteet ja vaihto-osat pitää varastoida ja hävittää voimassa olevien ympäristöasetusten mukaisesti.

Ympäristötiedot asiakkaille Euroopan unionissa

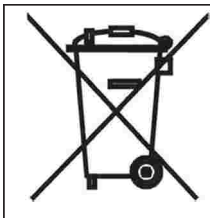

Eurooppalainen lainsäädäntö edellyttää, että tuotetta tai pakkausta, joka on merkitty tällä symbolilla, ei saa kerätä lajittelemattoman talousjätteen mukana.

Tämä merkintä osoittaa, että sähkö- ja elektroniikkalaiteromua (SER) ei saa hävittää tavallisen kotitalousjätteen mukana. Suosittelemme voimakkaasti, että toimitat tuotteesi viralliseen keräyspisteeseen sähkö- ja elektroniikkalaiteromun hävittämiseksi ammattilaisen toimesta. Katso lisätietoa sähkö- ja elektroniikkalaiteromun erilliskeräyksestä paikallisesta lainsäädännöstä. Noudata paikallisia määräyksiä äläkä hävitä tuotetta koskaan kotitalousjätteen mukana.

Tietoja yrityksille koskien jätteen hävittämistä - sähköisiä/elektronisia materiaaleja

1. Euroopan unionissa

Jos olet käyttänyt tuotetta kaupallisiin tarkoituksiin ja haluat hävittää tuotteen, ota yhteyttä Roxelliin saadaksesi tuotteen palauttamista koskevat tiedot. Sinun on ehkä maksettava jätemaksu tuotteen palauttamisesta ja kierrätyksestä. Paikalliset keräisytyöt voivat käsitellä pienet tuotteet (ja pienet määrät).

2. Euroopan unioniin kuulumattomissa maissa

Jos haluat hävittää tämän tuotteen, pyydä oikeaa hävittämismenettelyä koskevat tiedot paikallisilta viranomaisilta.

Melupäästöaso

Laitteiston melutaso ei ylitä sen toiminnan aikana arvoa 70 dB(A).

LOTOTO = Lock Out - Tag Out - Try Out (Lukitse - merkitse - kokeile)

Before you begin: Jokaisella on oltava henkilökohtainen lukko ja tunniste (kyltti), jota muut eivät voi poistaa. Kaikille toimenpiteen vaikutuksen alaisille on ilmoitettava asiasta.

1 Lukitseminen

- Paikanna kaikki energianlähteet (sähkö, hydraulikka, paineilma).
- Kytke pois.
- Kytke vastaava laitteisto tai prosessi pois käytöstä ja lukitse se uudelleenkäytön varalta. Tämä voidaan tehdä käyttämällä riippulukkoa tai muuta lukitusmekanismia (lukitse).

2 Merkitseminen

Kiinnitä riippulukkoon tai lukitusmekanismiin merkintä, kyltti tai tarra, jossa osoitetaan työn luonne ja kesto muille ihmisille (merkitse).

3 Tarkistaminen

- Tarkista, että energianlähde on kytketty pois.
- Poista jäännösenergia.
- Tarkista, että laitteisto tai prosessi on varmasti turvallisessa tilassa (kokeile).

Käytä henkilökohtaisia suojavarusteita

Käytä henkilökohtaisia suojavarusteita (käsineitä, pölysuojusta jne.).

Valaistus - riittävästi valoa

- Käytön, kunnossapidon ja asennuksen aikana tarvitaan **vähintään 200 luxin valaistusvoimakkuus**.
- Järjestä asennuspaikalle (**kannettava**) **häätävalonlähde virtakatkojen varalle**.

Sähkölaitteet, ohjaustaulut, komponentit ja käyttöyksiköt







- Ohjaustaulujen käyttämiseen tarvitaan **vähintään 70 cm vapaata tilaa**.
- Ohjaustaulujen on oltava **aina kiinni**. Ohjaustaulun avaimen on oltava valtuutetun henkilön hallussa. Vain koulutetut sähköasentajat (ks. edellä) saavat tehdä ohjaustaulujen huoltotoimenpiteitä.
- Käyttäjän on estettävä **rottien, hiirien ja muiden tuhoeläinten pääsy ohjaustauluun asianmukaisin keinoin**.
- Jos sähkölaitteet, ohjaustaulut, komponentit tai käyttöyksiköt ovat vaurioituneet, järjestelmä on pysäytettävä **välittömästi!**
- Sähkölaitteita, ohjaustauluja, komponentteja ja käyttöyksiköitä **ei saa koskaan suihkuttaa vedellä tai muulla nesteellä!**
- Sähkölaitteita, ohjaustauluja, komponentteja ja käyttöyksiköitä **ei saa koskaan peittää millään materiaalilla**.

Tietoja jäännösriskeistä – käytetyt turvamerkinnot

Vaaratasoja on kolme. Ne tunnistaa seuraavista huomiosanoista:

- **VAARA**
- **VAROITUS**
- **HUOMIO**

Tässä kerrotaan vaaratilanteen luonne ja aiheuttaja sekä varoitusten noudattamatta jättämisen mahdolliset seuraukset.

Symboli	Merkitys
	VAARA osoittaa välitöntä vaaraa, joka voi johtaa vakavaan tai kohtalokkaaseen onnettomuuteen, jos varotoimia ei noudateta.
	VAROITUS osoittaa mahdollista vaaraa, joka voi johtaa vakavaan onnettomuuteen tai tuotteen vahingoittumiseen, jos varotoimia ei noudateta.
	HUOMIO osoittaa mahdollista vaaratilannetta, joka voi johtaa vähäiseen fyysiseen loukkaantumiseen tai materiaalivahinkoihin, jos varotoimia ei noudateta.
	Tämä symboli viittaa lisätietoihin.
	Sallittu
	Ei sallittu
	Tätä merkintää käytetään käyttäjän huomion kiinnittämiseksi turvallisuuden kannalta erittäin tärkeisiin seikkoihin. Se tarkoittaa: varoitus - noudata turvaohjeita. Katkaise virransyöttö ja lue turvallisuusmääräykset. Lyhyesti: ole valppaana. Näiden ohjeita noudattamatta jättäminen voi aiheuttaa vakavia tapaturmia tai jopa kuoleman.

YLEISET TURVASÄÄNNÖT

LaïCa/PooLaï Nr: 009...

Automatisch pannen voedersysteem voor opfok en productie van leghennen

Automaattinen pannusyöttöjärjestelmä munivien kanojen kasvatukseen ja tuotantoon

Winching systeem

Liersysteem voor voer- en drinklijnen

Vintturijärjestelmä syöttö- ja juottolinjoille



VAARA

TÄRKEÄÄ

Lue huolellisesti seuraavat ohjeet ennen järjestelmän KÄYTTÄMISTÄ

1. Katkaise sähkösyöttö aina ennen korjaaamista tai huoltotöitä (sammuttamalla pääkytkin).
2. Käytä henkilökohtaisia suojarusteita (käsineitä, pölysuojusta).
3. Järjestelmä käynnistyy automaattisesti.
Älä koskaan laita käsiäsi vaarallisiin kohtiin (rehun ottosäiliöihin, käyttöyksiköihin tai putkien poistoaukkoihin), ennen kuin kuljetinjärjestelmä on kokonaan sammutettu. Varmista myös, ettei kukaan voi käynnistää sitä tietämättäsi.
4. Älä koskaan päästä sivullisia kanalaan, ellet ole itse paikalla.
5. Laske tai nosta ruokintalinjat/piirit varovasti:
 - Pysäytä heti, jos pienintäkin vastusta esiintyy.
 - Älä koskaan seiso linjojen/piirin alla, kun sitä lasketaan tai nostetaan
6. Jos aukkojärjestelmä jumiutuu, sammuta järjestelmä heti. Lue vianetsintäopas huolellisesti ja noudat tiukasti annettuja ohjeita. Ota yhteys teknisesti ammattitaitoiseen henkilöön. Jännitteinen kaapeli voi rikkoutuessaan aiheuttaa vakavia tapaturmia.
7. Tarkista säännöllisesti kaapelin ja putken liitännät. Kiristä tarvittaessa.
8. Varmista, että suppilo kansi (ritilä) tai 100 kg:n suppilon luukku sulkeutuu kunnolla.
9. Tarkista säännöllisesti, että ohjausyksikkö (pannu) ja/tai moottorikotelo ovat kunnolla kiinni.



Sinun **TURVALLISUUDELLESI TÄRKEISSÄ** paikoissa tullaan käyttämään varoitusmerkkejä huomiosi herättämiseksi. Ts: **VAROITUS** - seuraa turvallisuusohjeita: kytke sähkö pois - lue turvallisuusohjeet uudelleen. Lyhyesti : Ole varovainen. Näiden ohjeiden laiminlyönti saattaa johtaa vakaviin onnettomuuksiin tai kuolemaan.

Lattiaruokintaa tai munintakanojen tai munintakanojen emokanojen vaihteellinen häkki- Lintujen lukumäärä pannua kohti: 29-51

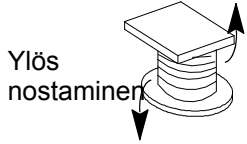

**VÄLTÄ HUKKAREHUA =
SÄÄDÄ SYÖTÖLAITTEEN KORKEUS JA REHUTASO (ASENTO 1-3).**



HELPPO KÄYNNISTYS

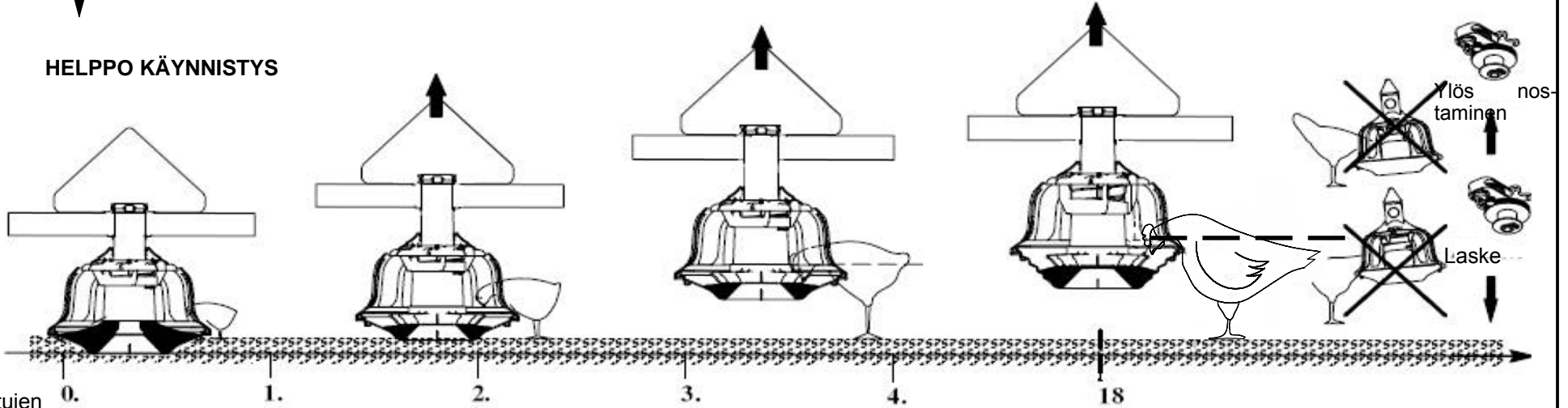

Lintujen ikä



avoimet ruokintaikunat

pannut täynnä (käsikäyttö)

suljetut ruokintaikunat

KASVATUS
automaattinen käyttö ohjauspannusta

Poolai

TUOTANTO

LaiCa

PUHDISTUS

- * Viimeinen päivä: aja putket tyhjiksi ja anna lintujen tyhjentää pannut mahdollisimman tyhjiksi.
- * Kerää rehujäämät avaamalla ja tyhjentämällä kaikki pannut.
- * Suojaa sähkökomponentit vedeltä.
- * Puhdista koko järjestelmä korkeapainepesurilla (maks. 100 bar).
- * Kysy neuvoa toimittajaltasi voimakkaita puhdistusaineita tai desinfiointiaineita käytettäessä.

OHJAUSPANEELIN ASETUKSET

Aseta käynnistysaika. Aseta aktivointiaika aterian syöntiaikaa pidemmäksi.

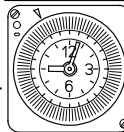

1 täyttöpiste

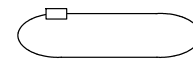

kehä X 2
30

Aseta käynnissäoloaika niin, että syöttöruuvi tekee aina kaksi täyttä kierrosta.

30 m/min

PUHDISTUS

- * Viimeinen päivä: aja putket tyhjiksi ja anna lintujen tyhjentää pannut mahdollisimman tyhjiksi.
- * Nosta piirit noin 1 metrin työkorkeudelle puhdistamisen helpottamiseksi.
- * Kerää rehujäätävät avaamalla ja tyhjentämällä kaikki pannut.
- * Suojaa sähkökomponentit vedeltä.
- * Puhdista koko järjestelmä korkeapainepesurilla (maks. 100 bar).
- * Kysy neuvoa toimittajaltasi voimakkaita puhdistusaineita tai desinfiointiaineita käytettäessä.



HUOMIO

Irrota ennen puhdistusta ala-allas ja käännä se alaspäin. Varmista, että syöttöallas pääsee valumaan ja kuivumaan kunnolla puhdistuksen jälkeen, jotta metalliosa ei ruostu.

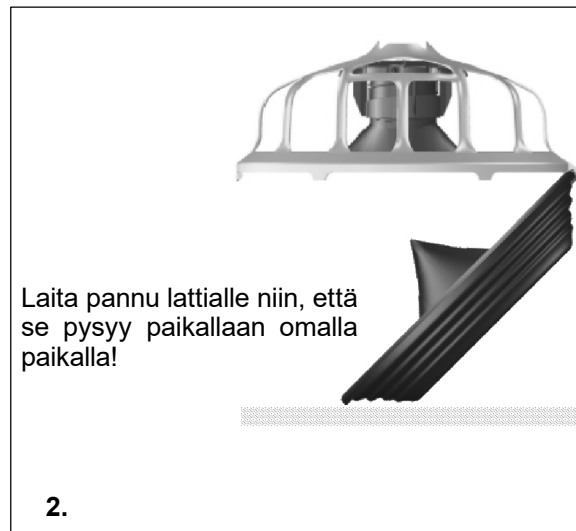
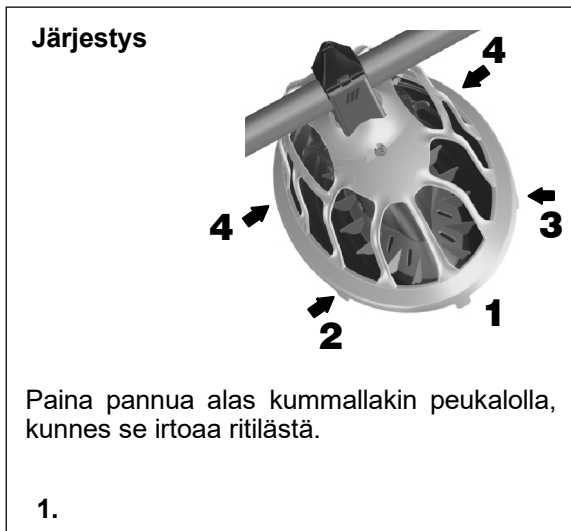

HUOLTO- OHJEET				
 VAARA	Katkaise virta pääkytkimestä ensin. Käytä henkilökohtaisia suojarusteita.	3 kuukauden välein	6 kuukauden välein	Vuosittain
HARMAALLA KOROSTETUT TEHTÄVÄT ON TEHTÄVÄ TEKNISEN PÄTEVYYDEN OMAAVAN HENKILÖN TOIMESTA.				
1. Virtalähde				
- Poista pöly tuulettimesta				X
- Tarkista sähköjohdot vaurioiden varalta				X
2. Käyttöyksikkö				
- Poista pöly tuulettimesta			X	
- Tarkista sähköjohdot vaurioiden varalta				X
- Puhdista vaihdekotelo				X
3. 100 kg suppilo (Linjat)				
- Tarkista tasokytkin				X
4. Ripustus				
- Tarkista (keskimmäisen) vinssin toiminta	X			
- Tarkista (keskimmäisen) vinssin toiminta. Voitele puhdistuksen jälkeen.				X
- Tarkista kaapelin liitäntä.	X			
- Tarkista hihnapyörien liitäntä.	X			
- Tarkista putkien ja moottorien ripustus	X			
- Pidä ripustusjohto jännityksessä	X			
5. Siipikarjan orren kaapeli kulmaliitinten yläpuolella				
- Tarkista kaapeli				X
6. Pannut				
- Tarkista pannut vaurioiden varalta				X
7. Anturit/kytkimet				
- Tarkista turvakytkimen toiminta			X	
- Tarkista sähköjohdot				X
8. Ohjauspannu				
- Poista pannu ja puhdista putken sisäpuoli				X
- Puhdista (kuivaa) anturin pää ja keskiputki				X
- Tarkista ohjausyksiköiden kytkin				X
9. Rehun ottosäiliö				
- Puhdista				X
- Tarkista muovihammaspyörän kuluminen				X
10. Linjat/piirit				
- Tarkista järjestelmän ruuvit ja pultit ensimmäisen kuukauden ja jokaisen erän jälkeen. Kiristä tarvittaessa.	X			
- Pidä putket vaakasuorassa.	X			
- Poista kaikki rehu järjestelmästä, kun järjestelmää ei käytetä tietyn aikaa.	X			

VIANETSINTÄOPAS



VAARA

Katkaise virta pääkytkimestä ensin.
Käytä henkilökohtaisia suojavarusteita.

HARMAALLA KOROSTETUT TEHTÄVÄT ON TEHTÄVÄ TEKNISEN PÄTEVYYDEN OMAAVAN HENKILÖN TOIMESTA.

AUTOMAATTINEN KÄYTTÖ EDELLYTTÄÄ, ETTEI MIKÄÄN KELTAINEN VALO PALA!

ONGELMA	KELTAINEN VALO	SYY	KORJAUS
1. Mikään syöttölinja ei ole käynnissä.	EI	Ei virtaa.	Tarkista pääkatkaisin ja/tai sulakkeet ja/tai linjan virta.
2. Flex-syöttöruuvi siilosta vaa'kaan ei ole käy	EI	a. Käyttöpainike ei ole "ON"-asennossa.	Säädä painike.
	EI	b. Vaa'an maksimitason kytkin jää aktiiviseksi.	Tarkista maksimitason kytkin ja vaihda tarvittaessa.
	KYLLÄ	c. Flex-syöttöruuvin turvakytkin on aktivoitunut.	Kytke turvakytkin irti ja etsi lukittumisen syy.
		d. FA:n magneettinen lämpökytkin.	Tarkista sulakkeet. Tarkista moottorin suojausten säätö. Lataa moottorin suojaus uudelleen ja tarkista, että se toimii oikein.
3. Flex-syöttöruuvi vaa'asta piireihin ei käy	EI	a. Katso kohta 2.a.	Tarkista ja korjaa.
	KYLLÄ	b. Anturi jää aktiiviseksi. Katso signaalilampun anturi.	
		EI	c. Katso kohdat 2.b. ja 2.c.
		d. Katso kohta 2.d.	
4. Flex-syöttöruuvi vaa'asta piireihin menee oikosulkuun	EI	a. Anturi ei ole säädetty oikein.	Tarkista ja korjaa.
		b. Anturin ajastin on säädetty liian alas.	Säädä ajastin korkeampaan arvoon.
5. Piiri ei toimi.	EI	Ajastinkellon tai laskurin väärä asetus tai ei mitään asetusta.	Tarkista asetukset.
	KYLLÄ	a. Vasen tai oikea moottori sammui lämpö- ja magneettisen suojausten toimesta ilman ylikuormitusta.	Tarkista sulakkeet. Tarkista moottorin suojausten säätö. Lataa moottorin suojaus uudelleen ja tarkista, että se toimii oikein.
		b. Yhden tai useamman piirin vasen tai oikea moottori sammui lämpö- ja magneettisen suojausten toimesta (ylikuormitus).	
		1. Liian paljon rehua putkissa.	Anna lintujen tyhjentää pannut. Tarkista ohjauspannun anturin toiminta.
2. Ottosäiliön/putken tai putken kulma-liittimen liitintä ei ole kiristetty kunnolla.	Kiristä liitin tiukasti.		
3. Syöttöruuvin kytkintä ei ole asennettu oikein.	Tarkista syöttöruuvin kytkimet ja vaihda tarvittaessa.		

ONGELMA	KEL-TAINEN VALO	SYY	KORJAUS
		4. Syöttöruuvi on mutkalla. 5. Sisäpuolinen pyörän otosääliö on jumissa. 6. Tukos putkessa.	Vaihda vaurioitunut syöttöruuvi. Vapauta pyörä tai vaihda tarvittaessa. Etsi tukos ja poista se. KATSO HUOMAUTUS.*



VAARA

HUOMAUTUS: JOS SYÖTTÖRUUVIN PIIRI ON JUMISSA JOSTAKIN EDELLÄ MAINITUSTA ONGELMASTA JOHTUEN, SE ON JOUSIVOIMAN ALAINEN. TOIMI SIKSI ÄÄRIMÄISEN VAROVASTI JA JATKA TÄLLÄ SIVULLA ALLA KUVATULLA TAVALLA.

6.Piiri: - pysähtyy ennenaikaisesti. - ei pysähdy ajallaan.	a. Ajustimeen asetettu aika ei riitä.	Säädä ajastinkellon aika.
	b. Ohjauspannun anturi on viallinen tai väärin säädetty.	Tarkista anturin toiminta ja vaihda tarvittaessa.
7.Syöttöruuvi toimii väärin.	a. Kun järjestelmää käytetään ensimmäisen kerran.	Tämä ei tarkoita rikkoutumista; se on ok muutaman päivän kuluttua.
	b. Syöttöruuvi on liian lyhyt.	Säädä syöttöruuvien pituus.
	c. Syöttöruuvi on taipunut huolimattoman asennuksen seurauksena.	Vaihda taipuneet osat.
	d. Syöttöruuvien kytkintä ei ole asennettu oikein.	Katso asennusohjeet. Vaihda kytkin tarvittaessa.
	e. Piiri on liian pitkä.	Tarkista enimmäispituus ja asenna lisätehoyksikkö tarvittaessa.
	f. Piiri ei ole ripustettu oikein (löysä tai tehoton ripustus).	Linjaa piiri uudelleen. Tarkista kaikki ripustukset ja säädä tarvittaessa.



VAARA

KYTKE KESKUSOHJAUSPANEELIN PÄÄKYTKIN POIS PÄÄLTÄ ENNEN MANUAALISIA TARKISTUKSIA TAI TEHOYKSİKÖN KETJUJEN KORJAAMISTA!

***JOS SYÖTTÖRUUVI JUMIUTUU, TOIMI SEURAAVASTI:**

1. Laita pääkytkin ÄÄ asentoon "Off".
2. Etsi jumiutunut kohta tarkasti.
3. Lataa moottorin suojaus uudelleen (vasen tai oikea)
4. Etsi syy ja korjaa. (Katso sivu 8 : 5. :, 3., 4., 5. tai 6.)
5. Kytke pääkytkin "ON"-asentoon. Piiri on valmis uuteen ruokintajaksoon.



Inbouwverklaring betreffende niet voltooide machines (Richtlijn 2006/42/EG, Bijlage II.1.B)
Puolivalmisteiden liittämismakuutus (direktiivi 2006/42/EY, Liite II.1.B)

Fabrikant/ Valmistaja:
Roxell BV, Industrielaan 13, 9990 Maldegem
Tel: +32 50 72 91 72
Fax: +32 50 71 67 21

Verklaart geheel onder eigen verantwoordelijkheid dat het product:
Ilmoittaa omalla vastuullaan, että tuote:

LaiCa/Poolai Nr: 009...
Automatisch pannen voedersysteem voor opfok en productie bij leghennen.
Automaattinen pannusyöttöjärjestelmä munivien kanojen kasvatukseen ja tuotantoon.

Waarop deze verklaring betrekking heeft, in overeenstemming is met:
- de volgende richtlijnen: 2006/42/EG (Machinerichtlijn); 2014/30/EU (Elektromagnetische Compatibiliteit);
- de geharmoniseerde Europese Normen: EN ISO 12100:2010; EN ISO 13854:2019;
EN ISO 13857:2019; EN IEC 60204-1:2018; EN IEC 61439-1:2021; EN IEC 61439-2:2021.

Het is verboden bovengenoemd product in gebruik te stellen voordat de machine waarin het wordt ingebouwd in overeenstemming met de bepalingen van de Machinerichtlijn is verklaard.

Tevens verbindt de fabrikant (of zijn gemachtigde) zich om op met redenen omkleed verzoek van de nationale autoriteiten de relevante informatie over deze niet voltooide machine door te geven. De wijze van doorgifte is digitaal. De wijze van informatieverschaffing laat de intellectuele-eigendomsrechten van de fabrikant van de niet voltooide machine onverlet.

(NL)

Johon tämä ilmoitus liittyy, noudattaa
- Seuraavien direktiivien määräyksiä: 2006/42/EY (Konedirektiivi); 2014/30/EU (Sähkömagneettinen yhteensopivuus).
- Harmonisoidut eurooppalaiset standardit: EN ISO 12100:2010; EN ISO 13854:2019;
EN ISO 13857:2019; EN IEC 60204-1:2018; EN IEC 61439-1:2021; EN IEC 61439-2:2021.

Tätä tuotetta ei saa käyttää, ellei laitteisto, johon se asennetaan, ole todistettavasti konedirektiivin määräysten mukainen.

Valmistaja (tai sen edustaja) sitoutuu myös toimittamaan tätä puolivalmistetta koskevat asiaankuuluvat tiedot kansallisen viranomaisen perustellusti niitä pyytäessä. Tiedot toimitetaan digitaalisessa muodossa. Tietojen toimitustapa ei vahingoita puolivalmisteen valmistajan immateriaalioikeuksia.

(FI)

00902296

Plaats, Datum / Paikka, päivämäärä: Maldegem, 01/01/2023

.....
Dhr. Gino Van Landuyt
Toimitusjohtaja

”Tämän osan saa täyttää vain, jos Roxell on toimittanut kaikki sisäänrakennetut lisäosat.”

EG-verklaring van overeenstemming (Richtlijn 2006/42/EG, Bijlage II.1.A)
EY-Vaatimustenmukaisuusvakuutus (direktiivi 2006/42/EY, Liite II.1.A)

Wij/Me _____
(naam installateur/ asentajan nimi)

(volledig adres en land/täydellinen osoite)

Verklaren geheel onder eigen verantwoording de
Ilmoittamme täysin omalla vastuulla, että

(naam machine/koneen nimi) (nummer CE-label/CE-merkin numero)

In een installatie te hebben ingebouwd geheel volgens de Roxell-voorschriften en in
overeenstemming met de bepalingen van de Machinerichtlijn.
On asennettu laitteistoon konedirektiivin ja Roxell BV:n määräysten mukaan.

(plaats, datum/ paikka, päivämäärä) (naam, handtekening/nimi, allekirjoitus)

De EG-verklaring van overeenstemming / inbouwverklaring betreft uitsluitend de machine of niet voltooide machine in de toestand waarin zij op de markt is gebracht, met uitsluiting van de later bijvoorbeeld door de verdeler en/of installateur en/of eindgebruiker toegevoegde componenten en/of verrichte bewerkingen.

EY-vaatimustenmukaisuusvakuutus / puolivalmisteen liittämismakuutus koskee yksinomaan konetta tai puolivalmistetta sellaisena kuin se saatettiin markkinoille, eikä se kata esimerkiksi jälleenmyyjän ja/tai asentajan ja/tai loppukäyttäjän siihen jälkeensä lisäämiä osia ja/tai tämän koneella suorittamia operaatioita.



UK Declaration of Incorporation of partly completed machinery
Supply of Machinery (Safety) Regulations 2008

Manufacturer:

Roxell BV, Industrielaan 13, 9990 Maldegem

Tel: +32 50 72 91 72

Fax: +32 50 71 67 21

Declares on its own responsibility that the product:

LaiCa/Poolai Nr: 009...

Automatic pan feeding system for rearing layers and laying hens.

Relating to this declaration is in accordance with the essential requirements of

- The following Statutory Instruments:
 - o Supply of Machinery (Safety) Regulations 2008
 - o Electromagnetic Compatibility Regulations 2016
- The following Designated standards:

BS EN ISO 12100:2010; BS EN ISO 13854:2019; BS EN ISO 13857:2019;
BS EN IEC 60204-1:2018; BS EN IEC 61439-1:2021; BS EN IEC 61439-2:2021.

This product must not be put into service until the machinery into which it is to be incorporated has been declared in conformity with the provisions of the Machinery Directive.

The manufacturer (or its agent) also undertakes, at the duly reasoned request of the national authorities, to provide the relevant information concerning this partly completed machinery. The method of transmission will be digital. The manner in which the information is provided does not prejudice the manufacturer's intellectual property rights concerning the partly completed machinery.

Place, Date: Maldegem, 01/01/2023

.....
Dhr. Gino Van Landuyt
Managing Director

"This part may only be filled out if all built-in subparts are delivered by Roxell"

UK Declaration of Conformity
Supply of Machinery (Safety) Regulations 2008

We _____
(name installer)

(complete address)

Declare completely on own justification that

_____ (name machinery) (number UKCA-marking)

has been incorporated in conformity with the provisions Supply of Machinery (Safety) Regulations 2008 and the prescriptions of Roxell BV.

_____ (place, date) (name, signature)

The UK Declaration of Conformity / Declaration of Incorporation relates exclusively to the machinery or partly completed machine in the state in which it was placed on the market and excludes components which are added and/or operations carried out thereafter for instance by the distributor and/or the installer and/or the end user.



EG-verklaring van overeenstemming (Richtlijn 2006/42/EG, Bijlage II.1.A)
EY-yhdenmukaisuusilmoitus (direktiivi 2006/42/EY, Liite II.1.A)

Fabrikant/ Valmistaja:
Roxell BV, Industrielaan 13, 9990 Maldegem
Tel: +32 50 72 91 72
Fax: +32 50 71 67 21

Verklaart geheel onder eigen verantwoordelijkheid dat het product:
Ilmoittaa omalla vastuullaan, että tuote:

Winching system Nr: 00102368 / 00102087
Liersysteem voor voer- en drinklijnen; manueel en gemotoriseerd
Vintturijärjestelmä syöttö- ja juotto linjoille; käsikirja ja moottoroitu
Nummer CE-label/ CE-merkin numero: _____

Waarop deze verklaring betrekking heeft, in overeenstemming is met:

- de volgende richtlijnen: 2006/42/EG (Machinerichtlijn); 2014/30/EU (Elektromagnetische Compatibiliteit);
- de geharmoniseerde Europese Normen: EN ISO 12100:2010; EN ISO 13854:2019; EN ISO 13857:2019; gemotoriseerd: EN IEC 60204-1:2018; EN IEC 61439-1:2021; EN IEC 61439-2:2021.

De EG-verklaring van overeenstemming / inbouwverklaring betreft uitsluitend de machine of niet voltooide machine in de toestand waarin zij op de markt is gebracht, met uitsluiting van de later door de verdeler en/of installateur en/of eindgebruiker toegevoegde componenten en/of verrichte bewerkingen.

(NL)

Johon tämä ilmoitus liittyy, noudattaa

- Seuraavien direktiivien määräyksiä: 2006/42/EY (Konedirektiivi); 2014/30/EU (Sähkömagneettinen yhteensopivuus).
- Harmonisoidut eurooppalaiset standardit: EN ISO 12100:2010; EN ISO 13854:2019; EN ISO 13857:2019; moottoroitu: EN IEC 60204-1:2018; EN IEC 61439-1:2021; EN IEC 61439-2:2021.

EY-vaatimustemukaisuusvakuutus / puolivalmisteen liittämistä koskee yksinomaan konetta tai puolivalmistetta sellaisena kuin se saatettiin markkinoille, eikä se kata esimerkiksi jälleenmyyjän ja/tai asentajan ja/tai loppukäyttäjän siihen jälkeenpäin lisäämiä osia ja/tai tämän koneella suorittamia operaatioita.

(FI)

Plaats, Datum / Paikka, päivämäärä: Maldegem, 01/01/2023

.....
Dhr. Gino Van Landuyt
Managing Director



UK Declaration of Conformity

Supply of Machinery (Safety) Regulations 2008

Manufacturer:

Roxell BV, Industrielaan 13, 9990 Maldegem

Tel: +32 50 72 91 72

Fax: +32 50 71 67 21

Declares on its own responsibility that the product:

Winching system Nr: 00102368 / 00102087

Winching system for feed- and drink lines; manual and motorised

Number UKCA-marking: _____

Relating to this declaration is in accordance with the essential requirements of

- The following Statutory Instruments:
 - o Supply of Machinery (Safety) Regulations 2008
 - o Electromagnetic Compatibility Regulations 2016
- The following Designated standards:

BS EN ISO 12100:2010; BS EN ISO 13854:2019; BS EN ISO 13857:2019; BS EN IEC 60204-1:2018; BS EN IEC 61439-1:2021; BS EN IEC 61439-2:2021.

The UK Declaration of Conformity / Declaration of Incorporation relates exclusively to the machinery or partly completed machine in the state in which it was placed on the market and excludes components which are added and/or operations carried out thereafter for instance by the distributor and/or the installer and/or the end user.

Place, Date: Maldegem, 01/01/2023

.....
Dhr. Gino Van Landuyt
Managing Director



ROXELL BV - Industrielaan 13, 9990 Maldegem (Belgium)
Tel. +32 50 72 91 72 - info@roxell.com - www.roxell.com

ROXELL USA Inc. - 720 Industrial Park Road, Anderson MO 64831 (USA)
Tel. +1 417 845 6065 - info.usa@roxell.com - www.roxell.com

ROXELL Malaysia - No. 49, Jalan Permata 2/KS9, Taman Perindustrian Air Hitam, 41200 Klang, Selangor (Malaysia)
Tel. +60 3 3123 1767 - info.malaysia@roxell.com - www.roxell.com

ROXELL Россия - ООО «Рокселл» ОГРН 1157746055026
123060, Россия, город Москва, улица Маршала Рыбалко, дом 2, корпус 9, офис 909.1
Телефон: +7 495 983 30 15 - Адрес электронной почты: info.russia@roxell.com - www.roxell.com