



LaiCa™ Poolai™ en línea

Guía de uso



Traducción del manual original

ROXELL®

ÍNDICE

DISCLAIMER

INFORMACIÓN GENERAL

INSTRUCCIONES GENERALES DE SEGURIDAD	3
MODO DE EMPLEO	4
LIMPIEZA	6
INSTRUCCIONES DE MANTENIMIENTO.	7
GUÍA PARA LA RESOLUCIÓN DE PROBLEMAS.	8
DECLARACIÓN DE INCORPORACIÓN DE UNA CUASI MÁQUINA	
DECLARACIÓN CE DE CONFORMIDAD	

Exención de responsabilidad

La versión original autoritaria de este manual es la versión en inglés redactada por ROXELL BV. Los cambios posteriores al manual, hechos por algún tercero, no han sido repasados ni autenticados por Roxell. Tales cambios pueden incluir, sin limitarse a esto: traducción en idiomas diferentes al inglés, adiciones o supresiones del contenido original. Roxell niega la responsabilidad de cualquier daño, lesiones, demandas de la garantía y/o cualquier otra reclamación derivada de tales cambios, ya que estos cambios generan un contenido que difiere de la versión del manual en inglés autorizada y publicada por Roxell. Para informaciones actuales de la instalación y/o del funcionamiento de los productos Roxell, entre en contacto con el servicio clientes o el servicio técnico de Roxell. Si usted observa cualquier contenido cuestionable en cualquier manual, notifique por favor Roxell inmediatamente por escrito a: ROXELL BV - Industrielaan 13, 9990 Maldegem - Bélgica.

Información general

! IMPORTANTE: Es deber del usuario, del responsable y del personal encargado de las operaciones leer, comprender y observar en su totalidad estas instrucciones de funcionamiento.

Respete la legislación y el reglamento aplicables

Entre estas se incluyen, entre otras, los reglamentos y directivas europeos transpuestos a la legislación nacional y/o las leyes y reglamentos sobre seguridad y prevención de accidentes que sean de aplicación en el país del usuario.

Se debe cumplir la normativa legal y las normas técnicas aplicables durante el montaje, funcionamiento y mantenimiento de la instalación.

Utilización prevista

La instalación ha sido diseñada exclusivamente para su uso en la cría intensiva de ganado y ha sido desarrollada de acuerdo con las reglas aplicables sobre mano de obra correcta. En consecuencia, queda prohibida la carga del producto con contenidos adicionales. Cualquier otro uso se considerará como impropio. En ese caso, el fabricante no se hará responsable de los daños resultantes. El usuario asumirá toda la responsabilidad. El fabricante puede determinar desde los datos del sistema si el producto se usó de conformidad con el uso indicado.

Utilización no prevista

Cualquier otro uso distinto al descrito en [Utilización prevista](#) se realizará bajo responsabilidad del usuario final.

Responsabilidad

La garantía (extendida) no tendrá vigencia si ocurre alguno de los siguientes casos: incumplimiento por parte del cliente de inspeccionar los bienes recibidos y de informar sobre defectos visibles dentro del plazo de 8 días siguientes a la entrega en lo relativo a productos, manipulación, transporte, modificación o reparación indebidos; accidentes, uso incorrecto o defectuoso; montaje, instalación, conexión o mantenimiento inadecuados o defectuosos (teniendo en cuenta los manuales más recientes de montaje, instalación, conexión y mantenimiento de Roxell); modificaciones inadecuadas o manipulaciones del sistema operativo, la tornillería o cualquier otro software del producto por parte del cliente; fuerza mayor; negligencia, falta de supervisión o de mantenimiento por parte del cliente; desgaste natural; empleo de productos de limpieza y desinfectantes que no se incluyan en los manuales más recientes de uso y mantenimiento de Roxell; el uso de productos de limpieza y desinfectantes que infrinjan las instrucciones facilitadas por los proveedores; o el uso de los productos en un entorno con una atmósfera explosiva.

La garantía (extendida) no tendrá vigencia en el caso de que haya un defecto originado bien por materiales o accesorios suministrados por el cliente o por servicios prestados por este; o bien por la intervención de una persona o una entidad que no estén autorizadas ni cualificadas para realizar dicha intervención. Además, la garantía (extendida) solo será vigente si se utilizan los productos en establos de ganado, y si todas las piezas y los componentes de los productos son suministrados por Roxell.

Roxell no se responsabiliza de ningún daño causado por el uso incorrecto o defectuoso, el montaje, la instalación, la conexión ni el mantenimiento indebidos de los productos. En este sentido, el cliente acuerda de manera expresa que (i) cualquier uso, montaje, instalación, conexión o mantenimiento deben ser realizados de acuerdo con los manuales más recientes de montaje, instalación, conexión y mantenimiento de Roxell; y (ii) la instalación eléctrica a la que deben estar conectados los productos debe realizarse de conformidad con la legislación local vigente en materia de instalaciones eléctricas. Igualmente, el cliente debe probar los productos tanto mecánica como eléctricamente utilizando las técnicas más recientes y en cumplimiento de la legislación local vigente.

Cualificaciones del personal

Usuario

La persona que hace uso de una función u operación de un producto para su trabajo o que trabaja con dicho producto. El usuario deberá ser capaz de leer las instrucciones de utilización y de comprenderlas totalmente. El usuario posee conocimientos sobre el funcionamiento y la construcción de la instalación.

Persona con formación técnica

Un experto que puede montar y mantener la instalación (**mecánicamente/eléctricamente**), así como resolver sus fallos de funcionamiento. Sobre la base de su formación técnica y experiencia, atesora un conocimiento suficiente como para ser capaz de evaluar las actividades, reconocer posibles riesgos y rectificar situaciones peligrosas.

Almacenamiento

Coloque todas las piezas que vaya a montar en una habitación o ubicación donde los componentes por ensamblar estén protegidos contra las influencias climatológicas.

Transporte

Dependiendo del tamaño de las piezas y conforme a las circunstancias y legislación locales, es posible que deba transportar las piezas de la máquina con una carretilla elevadora.

La carretilla elevadora debe ser operada por una persona cualificada, de acuerdo con las reglas aplicables sobre mano de obra correcta. Cuando vaya a elevar la carga, compruebe siempre que el centro de gravedad de la carga sea estable.

Desmontaje

Desmonte la instalación y sus componentes de acuerdo con la legislación medioambiental del país o de las autoridades locales que sea de aplicación en ese momento. Todos los productos en funcionamiento y piezas de recambio deberán almacenarse y eliminarse de acuerdo con el reglamento medioambiental aplicable.

Información medioambiental para los clientes de la Unión Europea



La legislación Europea exige que el equipamiento señalizado con este símbolo, ya sea sobre el producto o su embalaje, no se recoja junto con la basura doméstica sin clasificar. Este símbolo indica que los residuos de aparatos eléctricos y electrónicos (RAEE) no se pueden desechar en la basura doméstica normal. Le recomendamos encarecidamente que lleve su producto a un punto de recogida oficial para que un experto pueda eliminar los residuos de aparatos eléctricos y electrónicos. Infórmese sobre la legislación local en materia de recogida selectiva de residuos de aparatos eléctricos y electrónicos. Respete los reglamentos locales y no deseche nunca el producto con la basura doméstica.

Información acerca de la eliminación de residuos – material eléctrico / electrónico en empresas

1. En la Unión Europea

Si el producto se ha utilizado con fines comerciales y usted desea eliminarlo, contacte con Roxell N.V., que le proporcionará información relativa a la devolución del producto. Es posible que usted deba abonar un cargo de eliminación por su devolución y reciclaje. Los productos pequeños (y en cantidades pequeñas) se pueden procesar por parte de las agencias locales de recogida.

2. En otros países no pertenecientes a la Unión Europea

Si se desea eliminar este producto, se debe contactar con las autoridades locales para obtener información acerca del procedimiento correcto de eliminación.

El nivel de emisión de ruidos

El nivel de emisión de ruidos de la instalación en funcionamiento no supera los 70 dB(A).

LOTOTO = Lock Out - Tag Out - Try Out (Bloquear – Etiquetar – Probar)

Before you begin: Todas las personas necesitan su etiqueta (identificación) de bloqueo, que no puede ser retirada por nadie. Informe a todas las personas implicadas en el proceso.

1 Bloquear

- Localice todas las fuentes de energía (eléctrica, hidráulica, neumática).
- Apagar.
- Ponga fuera de servicio la instalación o el proceso en cuestión y bloquéelo para que no se pueda volver a utilizar. Puede hacerlo colocando un candado u otro mecanismo de bloqueo (Bloquear).

2 Señalar

Coloque una señal, una etiqueta o una pegatina en el candado o en el mecanismo de bloqueo para indicar a otras personas la naturaleza y la duración prevista del trabajo (Etiquetar).

3 Comprobar

- Compruebe si la fuente de energía está desactivada.
- Quite la energía restante.
- Compruebe que la instalación o el proceso sean realmente seguros (Probar).

Use el equipo de protección personal

Asegúrese de usar equipo de protección personal (guantes, máscaras antipolvo).

Iluminación - iluminación suficiente

- **Como mínimo, se requiere una iluminación de 200 lux** durante el uso, mantenimiento e instalación.
- Coloque en la instalación **iluminación de emergencia (portátil) en caso de que falle la corriente.**

Equipo eléctrico, cuadros de control, componentes y grupos de arrastre







- Para accionar los cuadros de control, debe haber **por lo menos 70 cm de espacio libre.**
- Los cuadros de control deben **permanecer siempre cerrados.** La llave del cuadro de control debe estar en posesión de una persona que posea la autorización pertinente. Solamente un electricista cualificado (ver arriba) debe llevar a cabo actividades de mantenimiento dentro de los paneles de control.
- El usuario debe tomar las medidas necesarias para que las **ratas, los ratones y otros roedores no accedan a los cuadros de control.**
- Si el equipo eléctrico, los cuadros de control, componentes y grupos de arrastre están dañados, detenga el sistema **inmediatamente!**
- El equipo eléctrico, los cuadros de control, componentes y grupos de arrastre **¡nunca se deben pulverizar con agua ni ningún otro líquido!**
- El equipo eléctrico, los cuadros de control, componentes y grupos de arrastre **nunca se deben cubrir con ningún material.**

Información acerca de los riesgos residuales: señales de seguridad usadas

Existen tres niveles de peligro, los cuales pueden reconocerse por las siguientes palabras señalizadas:

- **PELIGRO**
- **ADVERTENCIA**
- **PRECAUCIÓN**

¡Se declara aquí la naturaleza y fuente del peligro inminente y las posibles consecuencias de no hacer caso a las advertencias!

Símbolo	Significado
	PELIGRO indica un peligro directo e inminente que puede resultar en un accidente serio o incluso mortal en el caso de que las medidas de seguridad no se respeten.
	ADVERTENCIA indica un posible peligro inminente que puede resultar en un accidente serio o en daños sobre el producto en el caso de que las medidas de seguridad no se respeten.
	PRECAUCIÓN indica situaciones de posible peligro que pueden resultar en lesiones físicas de gravedad menor o en daños materiales en el caso de que las medidas de seguridad no se respeten.
	Este símbolo hace referencia a la información de soporte.
	Permitido
	No permitido
	Este símbolo se usa para llamar su atención sobre cuestiones que son de gran importancia para su seguridad. Eso significa: advertencia - siga las instrucciones de seguridad. Desconecte la corriente y lea las normas de seguridad. En pocas palabras: esté alerta. Ignorar estas instrucciones puede causar lesiones graves o incluso la muerte.

INSTRUCCIONES GENERALES DE SEGURIDAD

LaïCa/PooLaï Nr: 009...

Automatisch pannen voedersysteem voor opfok en productie van leghennen

Sistema de alimentación automático por platos para la cría de gallinas ponedoras

Winching systeem

Liersysteem voor voer- en drinklijnen

Cabrestante para las líneas de alimentación y los bebederos



PELIGRO

IMPORTANTE

LEER LAS INSTRUCCIONES SIGUIENTES, SIN FALTA, ANTES DE UTILIZAR EL SISTEMA

1. Antes de efectuar una **reparacion**, o trabajos de mantenimiento, **hay que cortar siempre la corriente electrica** de los sistemas de alimentación y de transporte.
2. Asegúrese de usar **equipo de protección personal** (guantes, mascarillas contra el polvo).
3. El sistema **se pone en marcha automaticamente**.
No poner **nunca** las **manos** en un **lugar peligroso** (tolvas de recepción, unidades motrices, unidad de control, agujeros de caída en los tubos) sin asegurarse de que se ha **cutado del todo la corriente electrica** y que **nadie** lo puede **conectar** sin previo aviso.
4. No dejar que **entre gente inexperta** en la nave durante la ausencia de los encargados.
5. **ATENCION** en el momento de **subir o bajar** los circuitos/las líneas de alimentación:
 - **parar** el movimiento al menor obstáculo. retirar el obstáculo.
 - **no ponerse nunca** debajo de la carga al elevar o bajar las líneas/el circuito.
6. Cuando se bloquee la espiral: cortar **inmediatamente** la corriente del sistema. Leer atentamente la nota de la parte i y seguir estrictamente las instrucciones. Consultar un **tecnico** autorizado. Una espiral **bajo tension** puede **causar graves daños**.
7. Comprobar regularmente las **uniones** a los **codos y/lo** a los **tubos**. Apretarlos fuerte si es necesario.
8. Asegúrese de que la **cubierta de la tolva (parrilla)** o la **cubierta** de la tolva de 100 Kg. **se cierra correctamente**.
9. Compruebe regularmente que la **unidad de control** y el **cuadro de mando del motor** están correctamente cerrados.



EI SIMBOLO indicado aquí al lado será utilizado para llamar la atención sobre algunos puntos de **GRAN IMPORTANCIA** para la **SEGURIDAD**. Significa: **ATENCION** - seguir las instrucciones: cortar la corriente - volver a leer las instrucciones de seguridad. En resumen: **VIGILAR. NO SEGUIR** estas instrucciones puede acarrear **GRAVES DAÑOS** o **LA MUERTE**.



IN LINE

MODO DE EMPLEO



Para la alimentación en el suelo o el alojamiento alternativo de las ponedoras (también las reproductoras de ponedoras). Número de animales por plato: 29-51

Alzamiento

Bajar

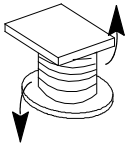

EVITAR EL DESPERDICIO DE ALIMENTO : ADAPTAR LA ALTURA DE LA LÍNEA Y EL NIVEL DE ALIMENTO EN EL PLATO - (POSICIÓN 1-3) !!!



INIZIO FÁCIL

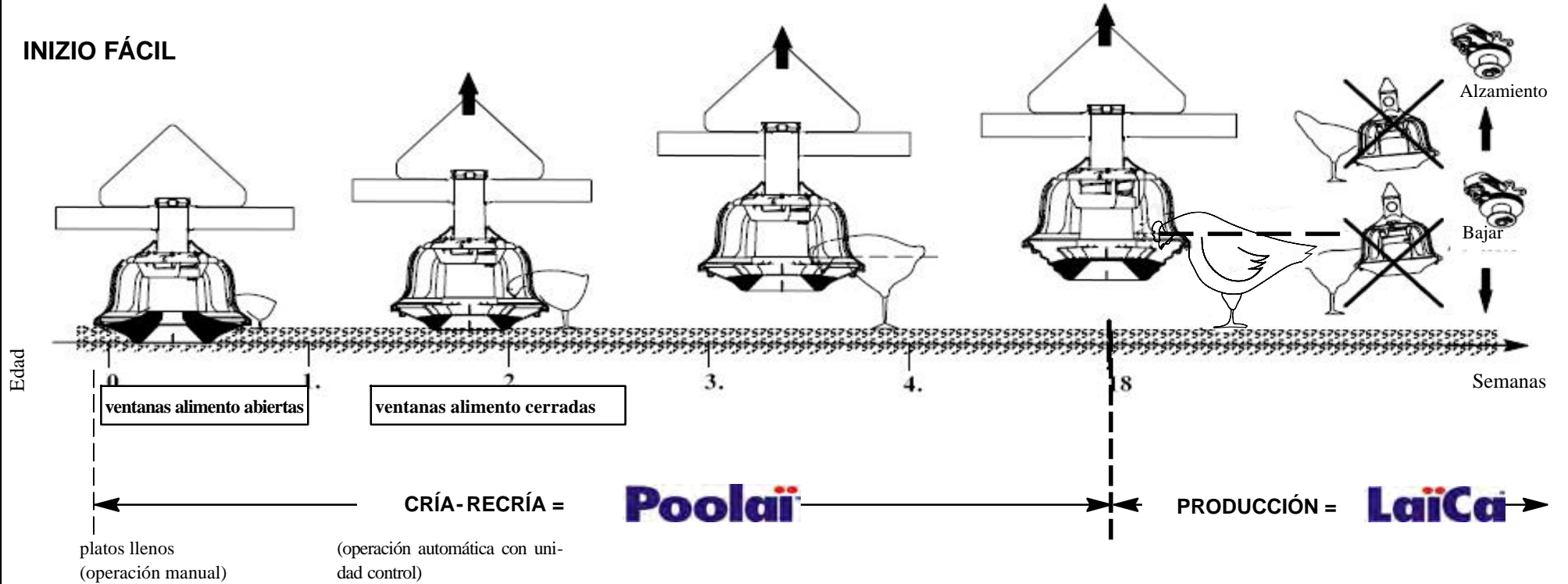

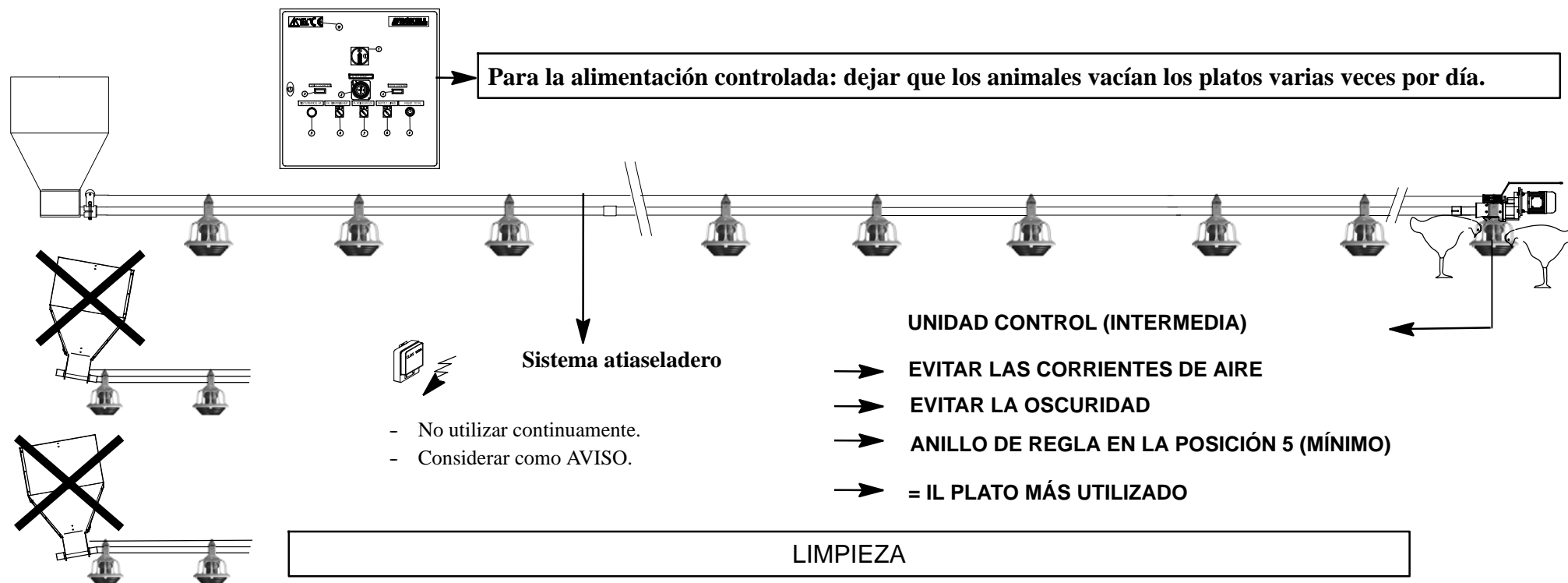

- * El último día : vaciar los tubos y dejar que los animales vacíen los platos lo más posible.
- * Quitar los platos pues recoger los restos de alimento.
- * Proteger las partes eléctricas del agua.
- * Limpiar todo el sistema con un limpiador de alta presión (max. 100 Bar).
- * Consultar el proveedor antes de utilizar detergentes o desinfectantes agresivos.

Secuencia:

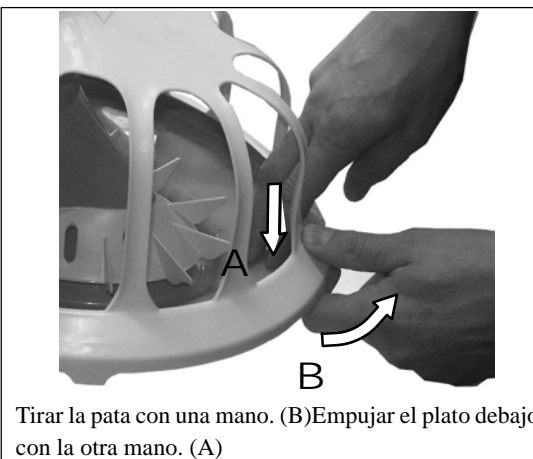
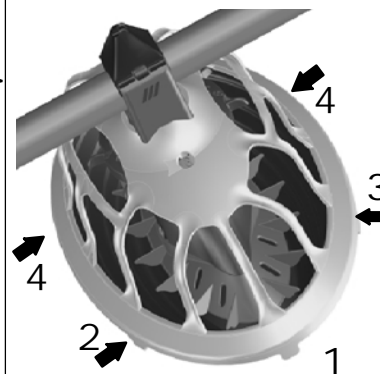

Los platos son fácilmente limpiados con una pistola a alta presión (Max. 100 Bar).

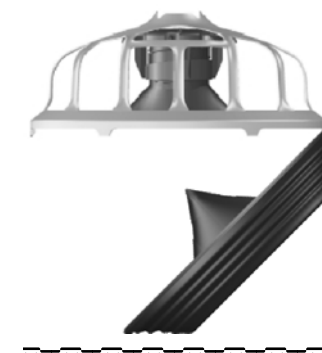

LIMPIEZA

- * El último día : vaciar los tubos y dejar que los animales vacíen los platos lo más posible.
- * Para limpiar el sistema, descender las líneas a la altura de trabajo (alrededor de 1 m)
- * Quitar los platos pues recoger los restos de alimento.
- * Proteger las partes eléctricas del agua.
- * Limpiar todo el sistema con un limpiador de alta presión (**Max. 100 Bar**)..
- * Consultar el proveedor antes de utilizar detergentes o desinfectantes agresivos.



PRECAUCIÓN

Antes de limpiar, retire el plato inferior y gírelo hacia abajo. Asegúrese de que el plato de alimentación esté totalmente escurrido y seco tras limpiarlo, a fin de evitar la corrosión del revestimiento de metal.

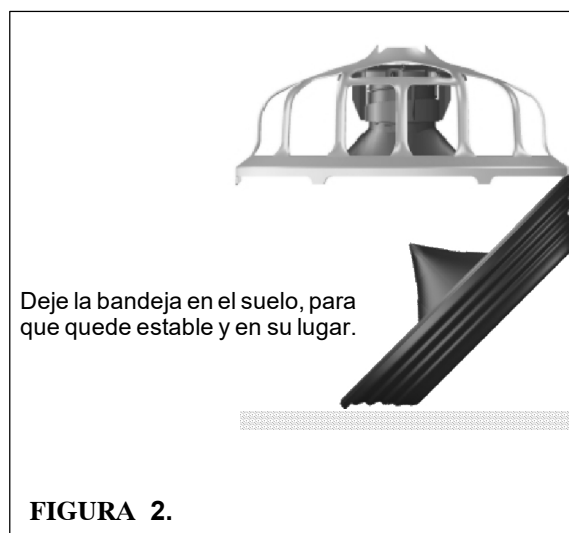
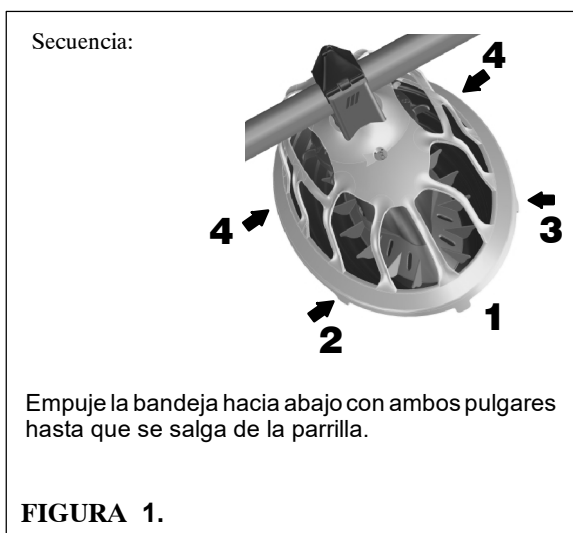

INSTRUCCIONES DE MANTENIMIENTO.			
 PELIGRO	Desconecte primero el interruptor principal. Utilice equipo de protección individual.	Trimestral	Semestral
			Anual
LAS ACCIONES RESALTADAS EN GRIS DEBEN SER REALIZADAS POR UNA PERSONA QUE POSEA FORMACION TÉCNICA.			
1. Moto-reductor			
- Libere de polvo el ventilador.			X
- Compruebe si existen daños en el cableado eléctrico.			X
2. Cono de entrada de pienso con sensor			
- Inspeccione el sensor			X
3. Tolva de 100 kg (Líneas)			
- Compruebe el contactor de nivel.			X
4. Suspensión.			
- Verifique el funcionamiento del torno (central).	X		
- Verifique el funcionamiento del torno (central). Engráselo después de limpiarlo.			X
- Inspeccione la conexión del cable.	X		
- Inspeccione la conexión de las poleas.	X		
- Inspeccione la suspensión de tubos y motores.	X		
- Mantenga en tensión el cable de suspensión.	X		
5. Cable anti-aseladero sobre los codos.			
- Inspeccione el cable.			X
6. Platos			
- Compruebe si existen posibles daños en los platos.			X
7. Sensor/interruptores			
- Verifique el funcionamiento del conmutador de seguridad.		X	
- Inspeccione el cableado eléctrico.			X
8. Plato de control			
- Extraiga el plato y limpie el tubo interior.			X
- Limpie (seque) el cabezal y el tubo central del sensor			X
- Verifique la conmutación de las unidades de control.			X
9. Líneas / circuitos			
- Inspeccione los tornillos y pernos del sistema después del primer mes y tras cada tanda. Apriete si fuese necesario.	X		
- Mantenga el nivel de los tubos.	X		
- Retire todo el alimento del sistema cuando éste no vaya a ser utilizado durante un período.	X		

GUÍA PARA LA RESOLUCIÓN DE PROBLEMAS.



PELIGRO

**Desconecte primero el interruptor principal.
Utilice equipo de protección individual.**

LAS ACCIONES RESALTADAS EN GRIS DEBEN SER REALIZADAS POR UNA PERSONA QUE POSEA FORMACIÓN TÉCNICA.		
PROBLEMA	CAUSA	ACCIÓN CORRECTIVA
1. No funciona ninguna de las líneas de alimentación.	No hay corriente.	Sustituya los fusibles o disyuntores defectuosos. Compruebe el suministro de corriente al comedero.
	Reloj defectuoso.	Sustituya el reloj defectuoso.
	Reloj ajustado de forma incorrecta.	Reajuste las pestañas.
2. Una o más líneas no funcionan.	Los cables procedentes del motor están dañados.	Mida la corriente en los cables del motor. Sustituya los cables si están defectuosos.
	Protección del motor apagada.	Consulte el punto 3. & 4. de la presente guía. Restaure el botón de sobrecarga del motor.
	Sensor defectuoso o ajustado de manera incorrecta en la unidad de control.	Verifique el buen funcionamiento del sensor. Sustitúyalo si fuese necesario.
	Sensor / contactor de la unidad de control mínimo defectuoso en la tolva de 100 Kg.	Inspeccione . Sustitúyalo si fuese necesario.
3. El motor se sobrecarga con frecuencia.	El aceite de la espiral sobrecarga el motor.	Limpie la espiral, haciendo correr repetidamente por la línea 25 kg de alimento.
	No se suministra corriente suficiente a los motores.	Compruebe el aporte de corriente en la ubicación del motor. Arranque el motor. Mida la corriente de arranque de los motores. El cableado debe tener el espesor suficiente como para garantizar un buen funcionamiento del sistema.
	Un objeto bloquea la espiral. El motor arranca, pero luego se cala. El alimento se pega a los tubos.	Verifique que no existan objetos en el cono, la unidad de control y los orificios de vertido de los platos. Extraiga cualquier objeto.
4. La espiral se atasca.	El cojinete de anclaje está desgastado o roto.	Sustituya el cojinete. Deslice la espiral ligeramente hacia el interior de los tubos. No permita que salte hacia atrás: sus dedos o el cojinete podrían dañarse.
	La espiral no está suficientemente estirada.	Acorte la espiral.
	Un objeto bloquea la espiral.	Extraiga el objeto.
5. Los tubos o el cono se desgastan con rapidez. Mucho ruido cuando el sistema está en funcionamiento.	La espiral presenta un pliegue o doblez en el punto de desgaste.	Asegúrese de no dejar dobleces en la espiral al utilizar los alicates de sujeción. La espiral no debe solaparse con el extremo del anclaje.
	La espiral se solapa con el extremo del anclaje.	
6. No se suministra alimento suficiente como para llenar las líneas.	Los orificios de vertido de la espiral Flex-Auger son demasiado pequeños o apuntan hacia arriba.	Haga más anchos los orificios o gire los tubos para que los orificios queden hacia abajo.
	El regulador de flujo del cono del sistema de alimentación bloquea el paso del alimento.	Ajuste el regulador de flujo para que alcance una capacidad superior.
	La capacidad de la espiral Flex-Auger es demasiado baja.	Compruebe la capacidad del Flex-Auger según las especificaciones. Revise la instalación del Flex-Auger.
	No se ha configurado un tiempo suficiente en el reloj.	Amplíe el tiempo de funcionamiento de cada comida.
7. El alimento cae directamente sobre el anillo de ajuste de la rejilla.	El plato no está instalado sobre el orificio.	Retire el soporte superior. Instale la unidad de plato sobre el orificio y los labios.

PROBLEMA	CAUSA	ACCIÓN CORRECTIVA
Las ventanas están abiertas y el nivel de alimento es demasiado bajo.	Algunas ventanas están realmente cerradas.	Ajuste la altura de la línea de alimentación hasta que todas las ventanas se abran y cierren de modo simultáneo.
Las ventanas están cerradas y el nivel de alimento es demasiado alto.	El anillo de ajuste está demasiado alto.	Ajuste la altura. Consulte MODO DE EMPLEO.
	No todas las ventanas están cerradas o completamente cerradas.	Ajuste la altura de la línea de alimentación hasta que todas las ventanas se abran y cierren de modo simultáneo.
Las ventanas están cerradas y el nivel de alimento es demasiado bajo.	El anillo de ajuste está demasiado bajo.	Ajuste la altura. Consulte MODO DE EMPLEO.
	La línea de alimentación no se ha subido lo suficiente con el torno.	Aumente con el torno la altura de la línea de alimentación, hasta que todos los platos queden libres de camadas simultáneamente.
La tolva 1 está vacía mientras el nivel de alimento en la segunda tolva se corresponde con la posición del contactor de nivel.	Las aves se desplazan masivamente hacia uno de los laterales del comedero; por ejemplo dependiendo de la posición del sol.	<p>- <u>El problema ocurre esporádicamente:</u> puede resolverse el problema cambiando el orificio redondo del tubo espiral Flex-Auger, por encima de la tolva 1, por otro rectangular. Instale dos salidas por encima de la tolva 1 (consulte la figura 3.) si fuese necesario, de modo que se vierta más alimento sobre la tolva 1. Instale el contactor de nivel inferior en la tolva 2 (consulte la figura 2.). Instale y ajuste a una altura suficiente los tubos de vertido de todas las tolvas.</p> <p>- <u>El problema ocurre regularmente:</u> Instale un contactor de nivel alto en cada tolva. Instale el contactor de nivel bajo en la última tolva. Instale y ajuste a cierta altura el tubo de vertido, de manera que el alimento del tubo A (por encima del contactor de nivel) se transporte hasta la tolva 2.</p>



FIGURA 1.



FIGURA 2.

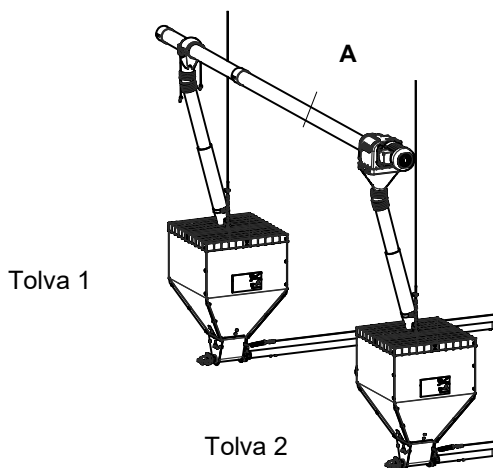

FIGURA 3.

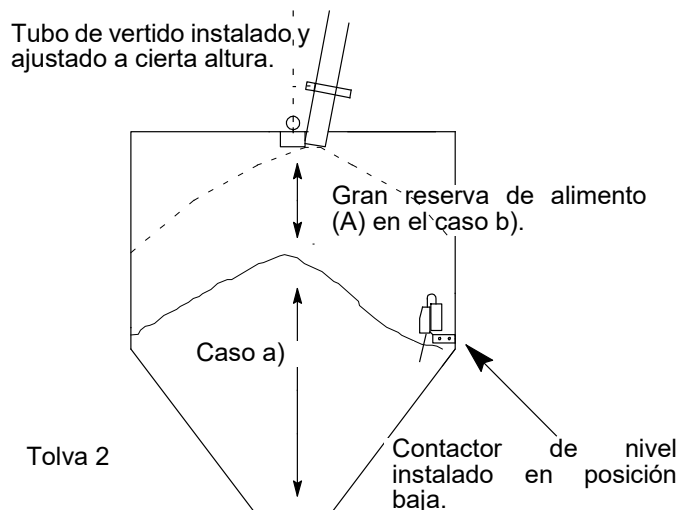

Inbouwverklaring betreffende niet voltooid machines (Richtlijn 2006/42/EG, Bijlage II.1.B)
Declaración de incorporación de una cuasi máquina (Directiva 2006/42/CE, Anexo II.1.B)

Fabrikant/Fabricante:
Roxell BV, Industrielaan 13, 9990 Maldegem
Tel.: +32 50 72 91 72
Fax: +32 50 71 67 21

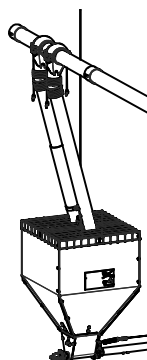
Verklaart geheel onder eigen verantwoordelijkheid dat het product:
Declaro bajo su responsabilidad que el producto:

LaiCa/Poolai N°: 009...
Automatisch pannen voedersysteem voor opfok en productie bij leghennen.
Sistema de alimentación automático por platos para la cría de gallinas ponedoras.

Waarop deze verklaring betrekking heeft, in overeenstemming is met:
- de volgende richtlijnen: 2006/42/EG (Machinerichtlijn); 2014/30/EU (Elektromagnetische
Compatibiliteit);
- de geharmoniseerde Europese Normen: EN ISO 12100:2010; EN ISO 13854:2019;
EN ISO 13857:2019; EN IEC 60204-1:2018; EN IEC 61439-1:2021; EN IEC 61439-2:2021.

**Het is verboden bovengenoemd product in gebruik te stellen voordat de machine waarin het wordt
ingebouwd in overeenstemming met de bepalingen van de Machinerichtlijn is verklaard.**

Tevens verbindt de fabrikant (of zijn gemachtigde) zich om op met redenen omkleed verzoek van de
nationale autoriteiten de relevante informatie over deze niet voltooid machine door te geven. De
wijze van doorgifte is digitaal. De wijze van informatieverschaffing laat de intellectueel-
eigendomsrechten van de fabrikant van de niet voltooid machine onverlet.

(NL)

Cumple con las disposiciones de:
- Las directivas 2006/42/CE (Directiva de máquinas); 2014/30/UE (Directiva de compatibilidad
electromagnética).
- Las normas europeas armonizadas: EN ISO 12100:2010; EN ISO 13854:2019;
EN ISO 13857:2019; EN IEC 60204-1:2018; EN IEC 61439-1:2021; EN IEC 61439-2:2021.

**Queda prohibido poner este producto en servicio hasta que la maquinaria a la que debe ser
incorporado haya sido declarada conforme a las disposiciones de la Directiva de Máquinas.**

El fabricante (o su agente) se compromete asimismo, ante una solicitud debidamente argumentada
por las autoridades nacionales, a proporcionar la información relevante y concerniente a la presente
cuasi-máquina. El método de transmisión será digital. El modo en que se suministre la información
no menoscabará los derechos del fabricante sobre la propiedad intelectual de la cuasi-máquina.

(ES)

00902254

Plaats, Datum / Lugar, Fecha: Maldegem, 01/01/2023

.....
D. Gino Van Landuyt
Managing Director

“Apartado a completar únicamente si todos los componentes incorporados han sido suministrados por Roxell.”

EG-verklaring van overeenstemming (Richtlijn 2006/42/EG, Bijlage II.1.A)
Declaración CE de conformidad (Directiva 2006/42/CE, Anexo II.1.A)

Wij/Yo _____
(naam installateur/nombre del instalador)

(volledig adres en land/dirección completa)

Verklaren geheel onder eigen verantwoording de
Declaro que la máquina

(naam machine/nombre de la máquina) (nummer CE-label/número etiqueta CE)

In een installatie te hebben ingebouwd geheel volgens de Roxell-voorschriften en in
overeenstemming met de bepalingen van de Machinerichtlijn.
Ha sido incorporada a una instalación de conformidad con las disposiciones de la Directiva de
Máquinas y las prescripciones de Roxell BV.

(plaats, datum/lugar, fecha) (naam, handtekening/nombre, firma)

De EG-verklaring van overeenstemming / inbouwverklaring betreft uitsluitend de machine of niet
voltooid machine in de toestand waarin zij op de markt is gebracht, met uitsluiting van de later
bijvoorbeeld door de verdeler en/of installateur en/of eindgebruiker toegevoegde componenten
en/of verrichte bewerkingen.

La declaración CE de conformidad / declaración de incorporación hace referencia, exclusivamente,
a la maquinaria o cuasi máquina en el estado en que ésta se pone en el mercado, quedando
excluidos los componentes que se le añadan y/o las operaciones ejecutadas posteriormente,
como las efectuadas por el distribuidor y/o el instalador y/o el usuario final.



UK Declaration of Incorporation of partly completed machinery
Supply of Machinery (Safety) Regulations 2008

Manufacturer:

Roxell BV, Industrielaan 13, 9990 Maldegem

Tel: +32 50 72 91 72

Fax: +32 50 71 67 21

Declares on its own responsibility that the product:

LaiCa/Poolai Nr: 009...

Automatic pan feeding system for rearing layers and laying hens.

Relating to this declaration is in accordance with the essential requirements of

- The following Statutory Instruments:
 - o Supply of Machinery (Safety) Regulations 2008
 - o Electromagnetic Compatibility Regulations 2016
- The following Designated standards:

BS EN ISO 12100:2010; BS EN ISO 13854:2019; BS EN ISO 13857:2019;
BS EN IEC 60204-1:2018; BS EN IEC 61439-1:2021; BS EN IEC 61439-2:2021.

This product must not be put into service until the machinery into which it is to be incorporated has been declared in conformity with the provisions of the Machinery Directive.

The manufacturer (or its agent) also undertakes, at the duly reasoned request of the national authorities, to provide the relevant information concerning this partly completed machinery. The method of transmission will be digital. The manner in which the information is provided does not prejudice the manufacturer's intellectual property rights concerning the partly completed machinery.

Place, Date: Maldegem, 01/01/2023

.....
Dhr. Gino Van Landuyt
Managing Director

"This part may only be filled out if all built-in subparts are delivered by Roxell"

UK Declaration of Conformity
Supply of Machinery (Safety) Regulations 2008

We _____
(name installer)

(complete address)

Declare completely on own justification that

(name machinery) (number UKCA-marking)

has been incorporated in conformity with the provisions Supply of Machinery (Safety) Regulations 2008 and the prescriptions of Roxell BV.

(place, date) (name, signature)

The UK Declaration of Conformity / Declaration of Incorporation relates exclusively to the machinery or partly completed machine in the state in which it was placed on the market and excludes components which are added and/or operations carried out thereafter for instance by the distributor and/or the installer and/or the end user.



EG-verklaring van overeenstemming (Richtlijn 2006/42/EG, Bijlage II.1.A)
Declaración CE de conformidad (Directiva 2006/42/CE, Anexo II.1.A)

Fabrikant/ Fabricante:
Roxell BV, Industrielaan 13, 9990 Maldegem
Tel: +32 50 72 91 72
Fax: +32 50 71 67 21

Verklaart geheel onder eigen verantwoordelijkheid dat het product:
Declara bajo su responsabilidad que el producto:

Winching system Nr: 00102368 / 00102087
Liersysteem voor voer- en drinklijnen; manueel en gemotoriseerd
Cabrestante para las líneas de alimentación y los bebederos; manual y motorizad
Nummer CE-label/número etiqueta CE: _____

Waarop deze verklaring betrekking heeft, in overeenstemming is met:

- de volgende richtlijnen: 2006/42/EG (Machinerichtlijn); 2014/30/EU (Elektromagnetische Compatibiliteit);
- de geharmoniseerde Europese Normen: EN ISO 12100:2010; EN ISO 13854:2019; EN ISO 13857:2019; gemotoriseerd: EN IEC 60204-1:2018; EN IEC 61439-1:2021; EN IEC 61439-2:2021.

De EG-verklaring van overeenstemming / inbouwverklaring betreft uitsluitend de machine of niet voltooide machine in de toestand waarin zij op de markt is gebracht, met uitsluiting van de later door de verdeler en/of installateur en/of eindgebruiker toegevoegde componenten en/of verrichte bewerkingen.

(NL)

Cumple con las disposiciones de:

- Las directivas 2006/42/CE (Directiva de máquinas); 2014/30/UE (Directiva de compatibilidad electromagnética).
- Las normas europeas armonizadas: EN ISO 12100:2010; EN ISO 13854:2019; EN ISO 13857:2019; motorizad: EN IEC 60204-1:2018; EN IEC 61439-1:2021; EN IEC 61439-2:2021.

La declaración CE de conformidad / declaración de incorporación hace referencia, exclusivamente, a la maquinaria o cuasi máquina en el estado en que ésta se pone en el mercado, quedando excluidos los componentes que se le añadan y/o las operaciones ejecutadas posteriormente, como las efectuadas por el distribuidor y/o el instalador y/o el usuario final.

(ES)

Plaats, Datum / Lugar, Fecha: Maldegem, 01/01/2023

.....
Dhr. Gino Van Landuyt
Managing Director



UK Declaration of Conformity

Supply of Machinery (Safety) Regulations 2008

Manufacturer:

Roxell BV, Industrielaan 13, 9990 Maldegem

Tel: +32 50 72 91 72

Fax: +32 50 71 67 21

Declares on its own responsibility that the product:

Winching system Nr: 00102368 / 00102087

Winching system for feed- and drink lines; manual and motorised

Number UKCA-marking: _____

Relating to this declaration is in accordance with the essential requirements of

- The following Statutory Instruments:
 - o Supply of Machinery (Safety) Regulations 2008
 - o Electromagnetic Compatibility Regulations 2016
- The following Designated standards:

BS EN ISO 12100:2010; BS EN ISO 13854:2019; BS EN ISO 13857:2019; BS EN IEC 60204-1:2018; BS EN IEC 61439-1:2021; BS EN IEC 61439-2:2021.

The UK Declaration of Conformity / Declaration of Incorporation relates exclusively to the machinery or partly completed machine in the state in which it was placed on the market and excludes components which are added and/or operations carried out thereafter for instance by the distributor and/or the installer and/or the end user.

Place, Date: Maldegem, 01/01/2023

.....
Dhr. Gino Van Landuyt
Managing Director



ROXELL BV - Industrielaan 13, 9990 Maldegem (Belgium)
Tel. +32 50 72 91 72 - info@roxell.com - www.roxell.com

ROXELL USA Inc. - 720 Industrial Park Road, Anderson MO 64831 (USA)
Tel. +1 417 845 6065 - info.usa@roxell.com - www.roxell.com

ROXELL Malaysia - No. 49, Jalan Permata 2/KS9, Taman Perindustrian Air Hitam, 41200 Klang, Selangor (Malaysia)
Tel. +60 3 3123 1767 - info.malaysia@roxell.com - www.roxell.com

ROXELL Россия - ООО «Рокселл» ОГРН 1157746055026
123060, Россия, город Москва, улица Маршала Рыбалко, дом 2, корпус 9, офис 909.1
Телефон: +7 495 983 30 15 - Адрес электронной почты: info.russia@roxell.com - www.roxell.com