



LaiCa™ Poolai™

Guía de uso



Traducción del manual original

ROXELL®

ÍNDICE

DISCLAIMER

INFORMACIÓN GENERAL

INSTRUCCIONES GENERALES DE SEGURIDAD	3
MODO DE EMPLEO	4
LIMPIEZA	5
INSTRUCCIONES DE MANTENIMIENTO.	6
GUÍA PARA LA RESOLUCIÓN DE PROBLEMAS.	7
DECLARACIÓN DE INCORPORACIÓN DE UNA CUASI MÁQUINA	
DECLARACIÓN CE DE CONFORMIDAD	

Exención de responsabilidad

La versión original autoritaria de este manual es la versión en inglés redactada por ROXELL BV. Los cambios posteriores al manual, hechos por algún tercero, no han sido repasados ni autenticados por Roxell. Tales cambios pueden incluir, sin limitarse a esto: traducción en idiomas diferentes al inglés, adiciones o supresiones del contenido original. Roxell niega la responsabilidad de cualquier daño, lesiones, demandas de la garantía y/o cualquier otra reclamación derivada de tales cambios, ya que estos cambios generan un contenido que difiere de la versión del manual en inglés autorizada y publicada por Roxell. Para informaciones actuales de la instalación y/o del funcionamiento de los productos Roxell, entre en contacto con el servicio clientes o el servicio técnico de Roxell. Si usted observa cualquier contenido cuestionable en cualquier manual, notifique por favor Roxell inmediatamente por escrito a: ROXELL BV - Industrielaan 13, 9990 Maldegem - Bélgica.

Información general

! IMPORTANTE: Es deber del usuario, del responsable y del personal encargado de las operaciones leer, comprender y observar en su totalidad estas instrucciones de funcionamiento.

Respete la legislación y el reglamento aplicables

Entre estas se incluyen, entre otras, los reglamentos y directivas europeos transpuestos a la legislación nacional y/o las leyes y reglamentos sobre seguridad y prevención de accidentes que sean de aplicación en el país del usuario.

Se debe cumplir la normativa legal y las normas técnicas aplicables durante el montaje, funcionamiento y mantenimiento de la instalación.

Utilización prevista

La instalación ha sido diseñada exclusivamente para su uso en la cría intensiva de ganado y ha sido desarrollada de acuerdo con las reglas aplicables sobre mano de obra correcta. En consecuencia, queda prohibida la carga del producto con contenidos adicionales. Cualquier otro uso se considerará como impropio. En ese caso, el fabricante no se hará responsable de los daños resultantes. El usuario asumirá toda la responsabilidad. El fabricante puede determinar desde los datos del sistema si el producto se usó de conformidad con el uso indicado.

Utilización no prevista

Cualquier otro uso distinto al descrito en [Utilización prevista](#) se realizará bajo responsabilidad del usuario final.

Responsabilidad

La garantía (extendida) no tendrá vigencia si ocurre alguno de los siguientes casos: incumplimiento por parte del cliente de inspeccionar los bienes recibidos y de informar sobre defectos visibles dentro del plazo de 8 días siguientes a la entrega en lo relativo a productos, manipulación, transporte, modificación o reparación indebidos; accidentes, uso incorrecto o defectuoso; montaje, instalación, conexión o mantenimiento inadecuados o defectuosos (teniendo en cuenta los manuales más recientes de montaje, instalación, conexión y mantenimiento de Roxell); modificaciones inadecuadas o manipulaciones del sistema operativo, la tornillería o cualquier otro software del producto por parte del cliente; fuerza mayor; negligencia, falta de supervisión o de mantenimiento por parte del cliente; desgaste natural; empleo de productos de limpieza y desinfectantes que no se incluyan en los manuales más recientes de uso y mantenimiento de Roxell; el uso de productos de limpieza y desinfectantes que infrinjan las instrucciones facilitadas por los proveedores; o el uso de los productos en un entorno con una atmósfera explosiva.

La garantía (extendida) no tendrá vigencia en el caso de que haya un defecto originado bien por materiales o accesorios suministrados por el cliente o por servicios prestados por este; o bien por la intervención de una persona o una entidad que no estén autorizadas ni cualificadas para realizar dicha intervención. Además, la garantía (extendida) solo será vigente si se utilizan los productos en establos de ganado, y si todas las piezas y los componentes de los productos son suministrados por Roxell.

Roxell no se responsabiliza de ningún daño causado por el uso incorrecto o defectuoso, el montaje, la instalación, la conexión ni el mantenimiento indebidos de los productos. En este sentido, el cliente acuerda de manera expresa que (i) cualquier uso, montaje, instalación, conexión o mantenimiento deben ser realizados de acuerdo con los manuales más recientes de montaje, instalación, conexión y mantenimiento de Roxell; y (ii) la instalación eléctrica a la que deben estar conectados los productos debe realizarse de conformidad con la legislación local vigente en materia de instalaciones eléctricas. Igualmente, el cliente debe probar los productos tanto mecánica como eléctricamente utilizando las técnicas más recientes y en cumplimiento de la legislación local vigente.

Cualificaciones del personal

Usuario

La persona que hace uso de una función u operación de un producto para su trabajo o que trabaja con dicho producto. El usuario deberá ser capaz de leer las instrucciones de utilización y de comprenderlas totalmente. El usuario posee conocimientos sobre el funcionamiento y la construcción de la instalación.

Persona con formación técnica

Un experto que puede montar y mantener la instalación (**mecánicamente/eléctricamente**), así como resolver sus fallos de funcionamiento. Sobre la base de su formación técnica y experiencia, atesora un conocimiento suficiente como para ser capaz de evaluar las actividades, reconocer posibles riesgos y rectificar situaciones peligrosas.

Almacenamiento

Coloque todas las piezas que vaya a montar en una habitación o ubicación donde los componentes por ensamblar estén protegidos contra las influencias climatológicas.

Transporte

Dependiendo del tamaño de las piezas y conforme a las circunstancias y legislación locales, es posible que deba transportar las piezas de la máquina con una carretilla elevadora.

La carretilla elevadora debe ser operada por una persona cualificada, de acuerdo con las reglas aplicables sobre mano de obra correcta. Cuando vaya a elevar la carga, compruebe siempre que el centro de gravedad de la carga sea estable.

Desmontaje

Desmonte la instalación y sus componentes de acuerdo con la legislación medioambiental del país o de las autoridades locales que sea de aplicación en ese momento. Todos los productos en funcionamiento y piezas de recambio deberán almacenarse y eliminarse de acuerdo con el reglamento medioambiental aplicable.

Información medioambiental para los clientes de la Unión Europea



La legislación Europea exige que el equipamiento señalizado con este símbolo, ya sea sobre el producto o su embalaje, no se recoja junto con la basura doméstica sin clasificar. Este símbolo indica que los residuos de aparatos eléctricos y electrónicos (RAEE) no se pueden desechar en la basura doméstica normal. Le recomendamos encarecidamente que lleve su producto a un punto de recogida oficial para que un experto pueda eliminar los residuos de aparatos eléctricos y electrónicos. Infórmese sobre la legislación local en materia de recogida selectiva de residuos de aparatos eléctricos y electrónicos. Respete los reglamentos locales y no deseche nunca el producto con la basura doméstica.

Información acerca de la eliminación de residuos – material eléctrico / electrónico en empresas

1. En la Unión Europea

Si el producto se ha utilizado con fines comerciales y usted desea eliminarlo, contacte con Roxell N.V., que le proporcionará información relativa a la devolución del producto. Es posible que usted deba abonar un cargo de eliminación por su devolución y reciclaje. Los productos pequeños (y en cantidades pequeñas) se pueden procesar por parte de las agencias locales de recogida.

2. En otros países no pertenecientes a la Unión Europea

Si se desea eliminar este producto, se debe contactar con las autoridades locales para obtener información acerca del procedimiento correcto de eliminación.

El nivel de emisión de ruidos

El nivel de emisión de ruidos de la instalación en funcionamiento no supera los 70 dB(A).

LOTOTO = Lock Out - Tag Out - Try Out (Bloquear – Etiquetar – Probar)

Before you begin: Todas las personas necesitan su etiqueta (identificación) de bloqueo, que no puede ser retirada por nadie. Informe a todas las personas implicadas en el proceso.

1 Bloquear

- Localice todas las fuentes de energía (eléctrica, hidráulica, neumática).
- Apagar.
- Ponga fuera de servicio la instalación o el proceso en cuestión y bloquéelo para que no se pueda volver a utilizar. Puede hacerlo colocando un candado u otro mecanismo de bloqueo (Bloquear).

2 Señalar

Coloque una señal, una etiqueta o una pegatina en el candado o en el mecanismo de bloqueo para indicar a otras personas la naturaleza y la duración prevista del trabajo (Etiquetar).

3 Comprobar

- Compruebe si la fuente de energía está desactivada.
- Quite la energía restante.
- Compruebe que la instalación o el proceso sean realmente seguros (Probar).

Use el equipo de protección personal

Asegúrese de usar equipo de protección personal (guantes, máscaras antipolvo).

Iluminación - iluminación suficiente

- **Como mínimo, se requiere una iluminación de 200 lux** durante el uso, mantenimiento e instalación.
- Coloque en la instalación **iluminación de emergencia (portátil) en caso de que falle la corriente.**

Equipo eléctrico, cuadros de control, componentes y grupos de arrastre







- Para accionar los cuadros de control, debe haber **por lo menos 70 cm de espacio libre.**
- Los cuadros de control deben **permanecer siempre cerrados.** La llave del cuadro de control debe estar en posesión de una persona que posea la autorización pertinente. Solamente un electricista cualificado (ver arriba) debe llevar a cabo actividades de mantenimiento dentro de los paneles de control.
- El usuario debe tomar las medidas necesarias para que las **ratas, los ratones y otros roedores no accedan a los cuadros de control.**
- Si el equipo eléctrico, los cuadros de control, componentes y grupos de arrastre están dañados, detenga el sistema **inmediatamente!**
- El equipo eléctrico, los cuadros de control, componentes y grupos de arrastre **¡nunca se deben pulverizar con agua ni ningún otro líquido!**
- El equipo eléctrico, los cuadros de control, componentes y grupos de arrastre **nunca se deben cubrir con ningún material.**

Información acerca de los riesgos residuales: señales de seguridad usadas

Existen tres niveles de peligro, los cuales pueden reconocerse por las siguientes palabras señalizadas:

- **PELIGRO**
- **ADVERTENCIA**
- **PRECAUCIÓN**

¡Se declara aquí la naturaleza y fuente del peligro inminente y las posibles consecuencias de no hacer caso a las advertencias!

Símbolo	Significado
	PELIGRO indica un peligro directo e inminente que puede resultar en un accidente serio o incluso mortal en el caso de que las medidas de seguridad no se respeten.
	ADVERTENCIA indica un posible peligro inminente que puede resultar en un accidente serio o en daños sobre el producto en el caso de que las medidas de seguridad no se respeten.
	PRECAUCIÓN indica situaciones de posible peligro que pueden resultar en lesiones físicas de gravedad menor o en daños materiales en el caso de que las medidas de seguridad no se respeten.
	Este símbolo hace referencia a la información de soporte.
	Permitido
	No permitido
	Este símbolo se usa para llamar su atención sobre cuestiones que son de gran importancia para su seguridad. Eso significa: advertencia - siga las instrucciones de seguridad. Desconecte la corriente y lea las normas de seguridad. En pocas palabras: esté alerta. Ignorar estas instrucciones puede causar lesiones graves o incluso la muerte.

INSTRUCCIONES GENERALES DE SEGURIDAD

LaïCa/PooLaï Nr: 009...

Automatisch pannen voedersysteem voor opfok en productie van leghennen

Sistema de alimentación automático por platos para la cría de gallinas ponedoras

Winching systeem

Liersysteem voor voer- en drinklijnen

Cabrestante para las líneas de alimentación y los bebederos



PELIGRO

IMPORTANTE

LEER LAS INSTRUCCIONES SIGUIENTES, SIN FALTA, ANTES DE UTILIZAR EL SISTEMA

1. Antes de efectuar una **reparación**, o trabajos de mantenimiento, **hay que cortar siempre la corriente eléctrica** de los sistemas de alimentación y de transporte.
2. Asegúrese de usar **equipo de protección personal** (guantes, mascarillas contra el polvo).
3. El sistema **se pone en marcha automáticamente**.
No poner **nunca** las **manos** en un **lugar peligroso** (tolvas de recepción, unidades motrices, unidad de control, agujeros de caída en los tubos) sin asegurarse de que se ha **cortado del todo la corriente eléctrica** y que **nadie** lo puede **conectar** sin previo aviso.
4. No dejar que **entre gente inexperta** en la nave durante la ausencia de los encargados.
5. **ATENCION** en el momento de **subir o bajar** los circuitos/las líneas de alimentación:
 - **parar** el movimiento al menor obstáculo. retirar el obstáculo.
 - **no ponerse nunca** debajo de la carga al elevar o bajar las líneas/el circuito.
6. Cuando se bloquee la espiral: cortar **inmediatamente** la corriente del sistema. Leer atentamente la nota de la parte i y seguir estrictamente las instrucciones. Consultar un **tecnico** autorizado. Una espiral **bajo tension** puede **causar graves daños**.
7. Comprobar regularmente las **uniones** a los **codos y/lo** a los **tubos**. Apretarlos fuerte si es necesario.
8. Asegúrese de que la **cubierta de la tolva (parrilla)** o la **cubierta** de la tolva de 100 Kg. **se cierra correctamente**.
9. Compruebe regularmente que la **unidad de control** y el **cuadro de mando del motor** están correctamente cerrados.



El SIMBOLO indicado aquí al lado será utilizado para llamar la atención sobre algunos puntos de **GRAN IMPORTANCIA** para la **SEGURIDAD**. Significa: **ATENCION** - seguir las instrucciones: cortar la corriente - volver a leer las instrucciones de seguridad. En resumen: **VIGILAR. NO SEGUIR** estas instrucciones puede acarrear **GRAVES DAÑOS** o **LA MUERTE**.

Para la alimentación en el suelo o el alojamiento alternativo de las ponedoras (también las reproductoras de ponedoras). Número de animales por plato: 29-51

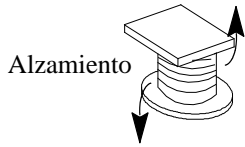

EVITAR EL DESPERDICIO = ADAPTAR LA ALTURA DEL CIRCUITO Y EL NIVEL DE ALIMENTO EN EL PLATO (POSICIÓN 1-3)



INIZIO FÁCIL

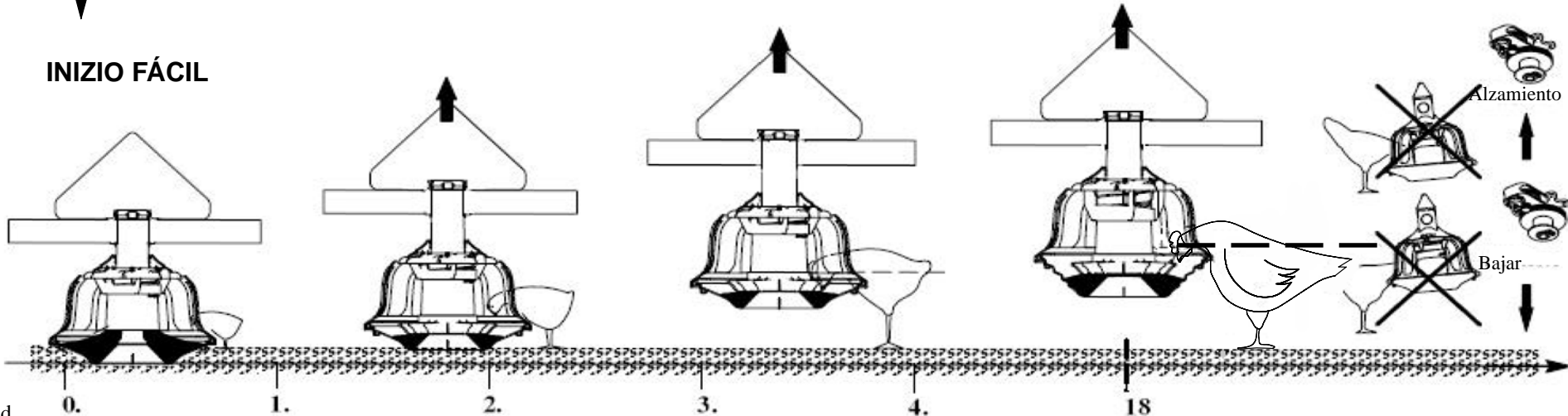

Edad

0. 1. 2. 3. 4. 18

ventanas abiertas | alimento | ventanas cerradas



platos llenos (operación manual)

CRÍA-RECRÍA = Poolai

(operación automática con unidad control)

PRODUCCIÓN = LaiCa

LIMPIEZA

- * El último día : vaciar los tubos y dejar que los animales vacíen los platos lo más posible.
- * Quitar los platos pues recoger los restos de alimento.
- * Proteger las partes eléctricas del agua.
- * Limpiar todo el sistema con un limpiador de alta presión (max. 100 Bar).
- * Consultar el proveedor antes de utilizar detergentes o desinfectantes agresivos.

REGULACIONES DEL PANEL DE CONTROL

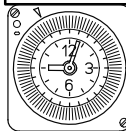

Escoger el tiempo de salida.

Programar el tiempo de activación (caballeros) más largo que el tiempo necesario para terminar la comida.

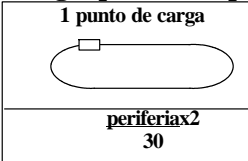

Programar el tiempo de marcha de modo que el circuito haga 2 vueltas completas.

30m/min

LIMPIEZA

- * El último día : vaciar los tubos y dejar que los animales vacíen los platos lo más posible.
- * Para limpiar el sistema, descender las líneas a la altura de trabajo (alrededor de 1 m)
- * Quitar los platos pues recoger los restos de alimento.
- * Proteger las partes eléctricas del agua.
- * Limpiar todo el sistema con un limpiador de alta presión (**Max. 100 Bar**)..
- * Consultar el proveedor antes de utilizar detergentes o desinfectantes agresivos.



PRECAUCIÓN

Antes de limpiar, retire el plato inferior y gírelo hacia abajo. Asegúrese de que el plato de alimentación esté totalmente escurrido y seco tras limpiarlo, a fin de evitar la corrosión del revestimiento de metal.

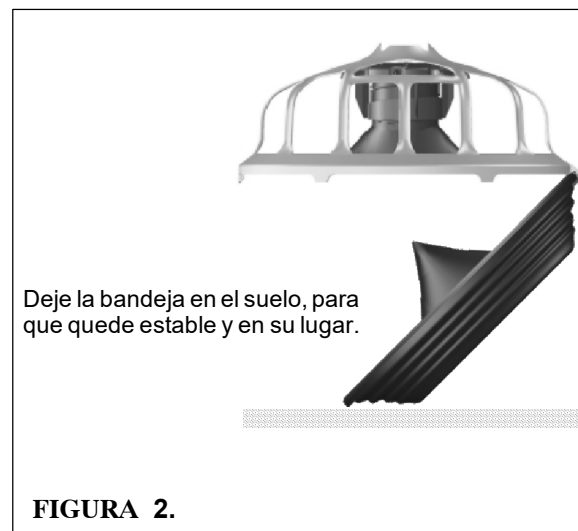
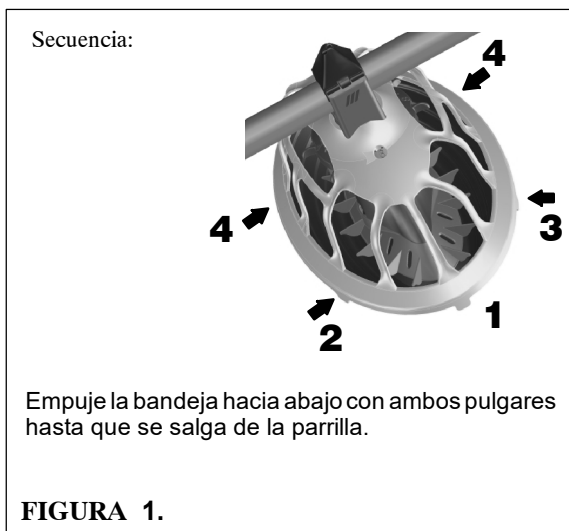

INSTRUCCIONES DE MANTENIMIENTO.			
 PELIGRO	Desconecte primero el interruptor principal. Utilice equipo de protección individual.	Trimestral	Semestral
			Anual
LAS ACCIONES RESALTADAS EN GRIS DEBEN SER REALIZADAS POR UNA PERSONA QUE POSEA FORMACIÓN TÉCNICA.			
1. Moto-reductor			
- Libere de polvo el ventilador.			X
- Compruebe si existen daños en el cableado eléctrico.			X
2. Grupo de arrastre			
- Libere de polvo el ventilador.		X	
- Compruebe si existen daños en el cableado eléctrico.			X
- Limpie el alojamiento de la transmisión.			X
3. Tolva de 100 kg (Líneas)			
- Compruebe el contactor de nivel.			X
4. Suspensión.			
- Verifique el funcionamiento del torno (central).	X		
- Verifique el funcionamiento del torno (central). Engráselo después de limpiarlo.			X
- Inspeccione la conexión del cable.	X		
- Inspeccione la conexión de las poleas.	X		
- Inspeccione la suspensión de tubos y motores.	X		
- Mantenga en tensión el cable de suspensión.	X		
5. Cable anti-aseladero sobre los codos.			
- Inspeccione el cable.			X
6. Platos			
- Compruebe si existen posibles daños en los platos.			X
7. Sensor/interruptores			
- Verifique el funcionamiento del conmutador de seguridad.		X	
- Inspeccione el cableado eléctrico.			X
8. Plato de control			
- Extraiga el plato y limpie el tubo interior.			X
- Limpie (seque) el cabezal y el tubo central del sensor			X
- Verifique la conmutación de las unidades de control.			X
9. Cono de entrada de alimentación.			
- Limpieza			X
- Compruebe el posible desgaste de la transmisión plástica.			X
10. Líneas / circuitos			
- Inspeccione los tornillos y pernos del sistema después del primer mes y tras cada tanda. Apriete si fuese necesario.	X		
- Mantenga el nivel de los tubos.	X		
- Retire todo el alimento del sistema cuando éste no vaya a ser utilizado durante un período.	X		

GUÍA PARA LA RESOLUCIÓN DE PROBLEMAS.



**Desconecte primero el interruptor principal.
Utilice equipo de protección individual.**

PELIGRO

LAS ACCIONES RESALTADAS EN GRIS DEBEN SER REALIZADAS POR UNA PERSONA QUE POSEA FORMACIÓN TÉCNICA.

¡PARA CUALQUIER OPERACIÓN AUTOMÁTICA, NINGUNA DE LAS LÁMPARAS AMARILLAS DEBERÍA ESTAR ENCENDIDA!

PROBLEMA	LÁMPARA ILUMINADA EN AMARILLO	CAUSA	ACCIÓN CORRECTIVA
1. No funciona ninguna de las líneas de alimentación.	NO	No hay corriente.	Verifique el conmutador principal y /o los fusibles y / o la corriente de línea.
2. La espiral FA de silo a dosificador basculante no funciona.	NO	a. El botón de funcionamiento (6) no se encuentra en su posición "ON".	Ajuste el botón.
	NO	b. El contactor Máx. del dosificador basculante permanece activado.	Inspeccione el contactor Máx. y repárelo o sustitúyalo si fuese necesario.
	NO	c. El contactor de seguridad de la espiral FA está activado.	Desenclave el contactor de seguridad y localice la causa del bloqueo.
	SÍ	d. Desconexión magnetotérmica de la espiral FA.	Inspeccione los fusibles. Compruebe el ajuste de la protección del motor. Rearme la protección del motor y verifique su correcto funcionamiento.
3. La espiral FA de dosificador basculante a circuitos no funciona.	NO	a. Consulte 2. a.	
	NO	b. El sensor permanece activado. Consulte el sensor de la lámpara.	Inspecciónelo y repárelo.
	NO	c. Consulte 2. b. y 2. c.	
	SÍ	d. Consulte 2. d.	
4. La espiral FA de dosificador basculante a circuitos funciona a ciclos cortos.	NO	a. El sensor no está instalado de manera adecuada.	Inspecciónelo.
	NO	b. El temporizador del sensor está ajustado a un nivel demasiado bajo.	Ajuste el temporizador a un nivel superior.
5. El circuito no funciona.	NO	Programación incorrecta del reloj o el contador o inexistencia total de programación.	Compruebe la programación.
	SÍ	a. Los motores izquierdo o derecho se han desconectado por causas magnetotérmicas sin haberse producido sobrecarga.	Inspeccione los fusibles. Compruebe el ajuste de la protección del motor. Rearme la protección del motor y verifique su correcto funcionamiento.
		b. Los motores izquierdo o derecho de uno o más circuitos están desconectados por motivos magnetotérmicos (sobrecarga).	
		1. Demasiado alimento en los tubos.	Haga que las aves vacíen los platos. Inspeccione el funcionamiento del sensor del plato de control.
		2. El conector del cono / tubo de entrada o el codo del tubo no están apretados correctamente.	Apriete el conector con firmeza.
3. El acoplamiento de la espiral no está instalado correctamente.	Inspeccione los acoplamientos de la espiral y sustitúyalos si fuese necesario.		

PROBLEMA	LÁMPARA ILUMINADA EN AMARILLO	CAUSA	ACCIÓN CORRECTIVA
		4. La espiral tiene un doblez. 5. El cono de entrada interior de la rueda está bloqueado. 6. Obstrucción en el tubo.	Sustituya la espiral dañada. Desenganche la rueda o sustitúyala si fuese necesario. Localice el punto de bloqueo y elimine la obstrucción. CONSULTE LA NOTA.



PELIGRO

NOTA: SI LA ESPIRAL O EL CIRCUITO ESTÁN BLOQUEADOS COMO RESULTADO DE ALGUNO DE LOS PROBLEMAS ANTERIORES, ESTARÁN SOMETIDOS A LA TENSION DEL RESORTE, POR LO QUE DEBE PROCEDERSE CON EXTREMO CUIDADO Y SIGUIENDO LAS INDICACIONES DESCRITAS EN ESTA PÁGINA*

6. El circuito: - se detiene de forma prematura. - no se detiene a tiempo.	a. El ajuste temporal del reloj no es suficiente.	Ajuste la programación del reloj.
	b. El sensor del plato de control está defectuoso o no está ajustado correctamente.	Inspeccione el funcionamiento del sensor y sustitúyalo si fuese necesario.
7. La espiral funciona de manera errática.	a. Al utilizar el sistema por primera vez.	No se trata de una avería; estará perfectamente después de un par de días.
	b. La espiral es demasiado corta.	Ajuste la longitud de la espiral.
	c. La espiral presenta dobleces como resultado de una instalación poco cuidadosa.	Sustituya las partes con dobleces.
	d. El acoplamiento de la espiral no está instalado correctamente.	Consulte las instrucciones de instalación. Sustituya el acoplamiento si fuese necesario.
	e. El circuito es demasiado largo.	Compruebe su longitud máxima e instale un moto-reductor extra si fuese necesario.
	f. El circuito no está adecuadamente suspendido (suspensión floja o ineficaz).	Vuelva a alinear el circuito. Compruebe todas las suspensiones y reajústelas si fuese necesario.



PELIGRO

¡DESCONECTE EL CONTACTOR PRINCIPAL DEL PANEL DE CONTROL CENTRAL ANTES DE PROCEDER A INSPECCIONAR O REPARAR MANUALMENTE LAS ESPIRALES O LOS MOTO-REDUCTORES!

*** CUANDO LA ESPIRAL ESTÉ BLOQUEADA, PROCEDA DEL MODO SIGUIENTE:**

1. Sitúe el contactor principal en su posición "Off".
2. Localice con precisión el punto de bloqueo.
3. Rearme la protección del motor (izquierda o derecha).
4. Localice la causa y corríjala. (Consulte la página 8 - 5. (3.- 6.))
5. Sitúe el contactor principal en su posición "ON". El circuito estará listo para un nuevo ciclo de alimentación.



Inbouwverklaring betreffende niet voltooid machines (Richtlijn 2006/42/EG, Bijlage II.1.B)
Declaración de incorporación de una cuasi máquina (Directiva 2006/42/CE, Anexo II.1.B)

Fabrikant/Fabricante:
Roxell BV, Industrielaan 13, 9990 Maldegem
Tel.: +32 50 72 91 72
Fax: +32 50 71 67 21

Verklaart geheel onder eigen verantwoordelijkheid dat het product:
Declaro bajo su responsabilidad que el producto:

LaiCa/Poolai N°: 009...
Automatisch pannen voedersysteem voor opfok en productie bij leghennen.
Sistema de alimentación automático por platos para la cría de gallinas ponedoras.

Waarop deze verklaring betrekking heeft, in overeenstemming is met:

- de volgende richtlijnen: 2006/42/EG (Machinerichtlijn); 2014/30/EU (Elektromagnetische Compatibiliteit);
- de geharmoniseerde Europese Normen: EN ISO 12100:2010; EN ISO 13854:2019; EN ISO 13857:2019; EN IEC 60204-1:2018; EN IEC 61439-1:2021; EN IEC 61439-2:2021.

Het is verboden bovengenoemd product in gebruik te stellen voordat de machine waarin het wordt ingebouwd in overeenstemming met de bepalingen van de Machinerichtlijn is verklaard.

Tevens verbindt de fabrikant (of zijn gemachtigde) zich om op met redenen omkleed verzoek van de nationale autoriteiten de relevante informatie over deze niet voltooid machine door te geven. De wijze van doorgifte is digitaal. De wijze van informatieverschaffing laat de intellectuele-eigendomsrechten van de fabrikant van de niet voltooid machine onverlet.

(NL)

Cumple con las disposiciones de:

- Las directivas 2006/42/CE (Directiva de máquinas); 2014/30/UE (Directiva de compatibilidad electromagnética).
- Las normas europeas armonizadas: EN ISO 12100:2010; EN ISO 13854:2019; EN ISO 13857:2019; EN IEC 60204-1:2018; EN IEC 61439-1:2021; EN IEC 61439-2:2021.

Queda prohibido poner este producto en servicio hasta que la maquinaria a la que debe ser incorporado haya sido declarada conforme a las disposiciones de la Directiva de Máquinas.

El fabricante (o su agente) se compromete asimismo, ante una solicitud debidamente argumentada por las autoridades nacionales, a proporcionar la información relevante y concerniente a la presente cuasi-máquina. El método de transmisión será digital. El modo en que se suministre la información no menoscabará los derechos del fabricante sobre la propiedad intelectual de la cuasi-máquina.

(ES)

00902254

Plaats, Datum / Lugar, Fecha: Maldegem, 01/01/2023

.....
D. Gino Van Landuyt
Managing Director

“Apartado a completar únicamente si todos los componentes incorporados han sido suministrados por Roxell.”

EG-verklaring van overeenstemming (Richtlijn 2006/42/EG, Bijlage II.1.A)
Declaración CE de conformidad (Directiva 2006/42/CE, Anexo II.1.A)

Wij/Yo _____
(naam installateur/nombre del instalador)

(volledig adres en land/dirección completa)

Verklaren geheel onder eigen verantwoording de
Declaro que la máquina

(naam machine/nombre de la máquina) (nummer CE-label/número etiqueta CE)

In een installatie te hebben ingebouwd geheel volgens de Roxell-voorschriften en in overeenstemming met de bepalingen van de Machinerichtlijn.
Ha sido incorporada a una instalación de conformidad con las disposiciones de la Directiva de Máquinas y las prescripciones de Roxell BV.

(plaats, datum/lugar, fecha) (naam, handtekening/nombre, firma)

De EG-verklaring van overeenstemming / inbouwverklaring betreft uitsluitend de machine of niet voltooid machine in de toestand waarin zij op de markt is gebracht, met uitsluiting van de later bijvoorbeeld door de verdeler en/of installateur en/of eindgebruiker toegevoegde componenten en/of verrichte bewerkingen.

La declaración CE de conformidad / declaración de incorporación hace referencia, exclusivamente, a la maquinaria o cuasi máquina en el estado en que ésta se pone en el mercado, quedando excluidos los componentes que se le añadan y/o las operaciones ejecutadas posteriormente, como las efectuadas por el distribuidor y/o el instalador y/o el usuario final.



UK Declaration of Incorporation of partly completed machinery
Supply of Machinery (Safety) Regulations 2008

Manufacturer:

Roxell BV, Industrielaan 13, 9990 Maldegem

Tel: +32 50 72 91 72

Fax: +32 50 71 67 21

Declares on its own responsibility that the product:

LaiCa/Poolai Nr: 009...

Automatic pan feeding system for rearing layers and laying hens.

Relating to this declaration is in accordance with the essential requirements of

- The following Statutory Instruments:
 - o Supply of Machinery (Safety) Regulations 2008
 - o Electromagnetic Compatibility Regulations 2016
- The following Designated standards:

BS EN ISO 12100:2010; BS EN ISO 13854:2019; BS EN ISO 13857:2019;
BS EN IEC 60204-1:2018; BS EN IEC 61439-1:2021; BS EN IEC 61439-2:2021.

This product must not be put into service until the machinery into which it is to be incorporated has been declared in conformity with the provisions of the Machinery Directive.

The manufacturer (or its agent) also undertakes, at the duly reasoned request of the national authorities, to provide the relevant information concerning this partly completed machinery. The method of transmission will be digital. The manner in which the information is provided does not prejudice the manufacturer's intellectual property rights concerning the partly completed machinery.

Place, Date: Maldegem, 01/01/2023

.....
Dhr. Gino Van Landuyt
Managing Director

"This part may only be filled out if all built-in subparts are delivered by Roxell"

UK Declaration of Conformity
Supply of Machinery (Safety) Regulations 2008

We _____
(name installer)

(complete address)

Declare completely on own justification that

_____ (name machinery) (number UKCA-marking)

has been incorporated in conformity with the provisions Supply of Machinery (Safety) Regulations 2008 and the prescriptions of Roxell BV.

_____ (place, date) (name, signature)

The UK Declaration of Conformity / Declaration of Incorporation relates exclusively to the machinery or partly completed machine in the state in which it was placed on the market and excludes components which are added and/or operations carried out thereafter for instance by the distributor and/or the installer and/or the end user.



EG-verklaring van overeenstemming (Richtlijn 2006/42/EG, Bijlage II.1.A)
Declaración CE de conformidad (Directiva 2006/42/CE, Anexo II.1.A)

Fabrikant/ Fabricante:
Roxell BV, Industrielaan 13, 9990 Maldegem
Tel: +32 50 72 91 72
Fax: +32 50 71 67 21

Verklaart geheel onder eigen verantwoordelijkheid dat het product:
Declara bajo su responsabilidad que el producto:

Winching system Nr: 00102368 / 00102087
Liersysteem voor voer- en drinklijnen; manueel en gemotoriseerd
Cabrestante para las líneas de alimentación y los bebederos; manual y motorizad
Nummer CE-label/número etiqueta CE: _____

Waarop deze verklaring betrekking heeft, in overeenstemming is met:

- de volgende richtlijnen: 2006/42/EG (Machinerichtlijn); 2014/30/EU (Elektromagnetische Compatibiliteit);
- de geharmoniseerde Europese Normen: EN ISO 12100:2010; EN ISO 13854:2019; EN ISO 13857:2019; gemotoriseerd: EN IEC 60204-1:2018; EN IEC 61439-1:2021; EN IEC 61439-2:2021.

De EG-verklaring van overeenstemming / inbouwverklaring betreft uitsluitend de machine of niet voltooide machine in de toestand waarin zij op de markt is gebracht, met uitsluiting van de later door de verdeler en/of installateur en/of eindgebruiker toegevoegde componenten en/of verrichte bewerkingen.

(NL)

Cumple con las disposiciones de:

- Las directivas 2006/42/CE (Directiva de máquinas); 2014/30/UE (Directiva de compatibilidad electromagnética).
- Las normas europeas armonizadas: EN ISO 12100:2010; EN ISO 13854:2019; EN ISO 13857:2019; motorizad: EN IEC 60204-1:2018; EN IEC 61439-1:2021; EN IEC 61439-2:2021.

La declaración CE de conformidad / declaración de incorporación hace referencia, exclusivamente, a la maquinaria o cuasi máquina en el estado en que ésta se pone en el mercado, quedando excluidos los componentes que se le añadan y/o las operaciones ejecutadas posteriormente, como las efectuadas por el distribuidor y/o el instalador y/o el usuario final.

(ES)

Plaats, Datum / Lugar, Fecha: Maldegem, 01/01/2023

.....
Dhr. Gino Van Landuyt
Managing Director



UK Declaration of Conformity

Supply of Machinery (Safety) Regulations 2008

Manufacturer:

Roxell BV, Industrielaan 13, 9990 Maldegem

Tel: +32 50 72 91 72

Fax: +32 50 71 67 21

Declares on its own responsibility that the product:

Winching system Nr: 00102368 / 00102087

Winching system for feed- and drink lines; manual and motorised

Number UKCA-marking: _____

Relating to this declaration is in accordance with the essential requirements of

- The following Statutory Instruments:
 - o Supply of Machinery (Safety) Regulations 2008
 - o Electromagnetic Compatibility Regulations 2016
- The following Designated standards:

BS EN ISO 12100:2010; BS EN ISO 13854:2019; BS EN ISO 13857:2019; BS EN IEC 60204-1:2018; BS EN IEC 61439-1:2021; BS EN IEC 61439-2:2021.

The UK Declaration of Conformity / Declaration of Incorporation relates exclusively to the machinery or partly completed machine in the state in which it was placed on the market and excludes components which are added and/or operations carried out thereafter for instance by the distributor and/or the installer and/or the end user.

Place, Date: Maldegem, 01/01/2023

.....
Dhr. Gino Van Landuyt
Managing Director



ROXELL BV - Industrielaan 13, 9990 Maldegem (Belgium)
Tel. +32 50 72 91 72 - info@roxell.com - www.roxell.com

ROXELL USA Inc. - 720 Industrial Park Road, Anderson MO 64831 (USA)
Tel. +1 417 845 6065 - info.usa@roxell.com - www.roxell.com

ROXELL Malaysia - No. 49, Jalan Permata 2/KS9, Taman Perindustrian Air Hitam, 41200 Klang, Selangor (Malaysia)
Tel. +60 3 3123 1767 - info.malaysia@roxell.com - www.roxell.com

ROXELL Россия - ООО «Рокселл» ОГРН 1157746055026
123060, Россия, город Москва, улица Маршала Рыбалко, дом 2, корпус 9, офис 909.1
Телефон: +7 495 983 30 15 - Адрес электронной почты: info.russia@roxell.com - www.roxell.com