



LaiCa™ Poolai™

Uživatelská příručka



Překlad původního návodu k používání

ROXELL®

OBSAH

DISCLAIMER

OBECNÉ INFORMACE

OBECNÁ BEZPENOSTNÍ PRAVIDLA	3
UŽIVATELSKÁ PĚÍRUKA	4
ČIŠTĚNÍ	5
POKYNY PRO ÚDRŽBU	6
PĚÍRUKA ODSTRAČOVÁNÍ PROBLÉMŮ	7
PROHLÁŠENÍ O ZABUDOVÁNÍ NEÚPLNÉHO STROJNÍHO ZAŘÍZENÍ	
ES PROHLÁŠENÍ O SHODĚ PRO STROJNÍ ZAŘÍZENÍ	

Disclaimer

The original, authoritative version of this manual is the English version produced by ROXELL BV. Subsequent changes to any manual made by any third party have not been reviewed nor authenticated by Roxell. Such changes may include, but are not limited to, translation into languages other than English, and additions to or deletions from the original content. Roxell disclaims responsibility for any and all damages, injuries, warranty claims and/or any other claims associated with such changes, in as much as such changes result in content that is different from the authoritative Roxell-published English version of the manual. For current product installation and operation information, please contact the customer service and/or technical service departments of Roxell. Should you observe any questionable content in any manual, please notify Roxell immediately in writing to: ROXELL BV - Industrielaan 13, 9990 Maldegem - Belgium.

Obecné informace

! **DŮLEŽITÉ:** Tyto pokyny si musí přečíst, pochopit a ve všech bodech dodržovat uživatel, odpovědný i provozní personál.

Dodržujte zákonná ustanovení a platná pravidla

To se týká kromě jiného evropských směrnic transponovaných do národní legislativy a/nebo zákonů a vyhlášek o bezpečnosti a prevenci úrazů, které jsou platné v zemi uživatele.

Při montáži, provozu a údržbě zařízení je třeba dodržovat příslušné právní předpisy a platné technické normy.

Zamýšlený účel použití

Zařízení bylo navrženo výhradně pro intenzivní použití v živočišné výrobě a bylo vyvinuto v souladu s příslušnými pravidly dobré praxe. Nadměrné zatěžování produktu je tedy zakázáno. Jakékoli jiné použití je považováno za nesprávné. Výrobce neodpovídá za škody vyplývající z nesprávného použití. Veškerou zodpovědnost nese uživatel. Výrobce může ze systémových údajů určit, zda byl produkt použit v souladu se zamýšleným účelem použití.

Nezamýšlený účel použití

Za jiný způsob použití než je použití popsané v části [Zamýšlený účel použití](#) nese odpovědnost koncový uživatel.

Odpovědnost

(Rozšířená) záruka není platná, pokud dojde k jakékoliv dále uvedené situaci: nedostatečná kontrola dodaného produktu a nenahlášení viditelných vad do 8 dnů od dodávky, nesprávné zacházení, přeprava, úprava nebo oprava; nehoda, nebo nesprávné použití; nesprávné sestavení, instalace, připojení nebo údržba (je nutné dodržet pokyny v nejnovějších příručkách pro sestavení, instalaci, připojení a údržbu od společnosti Roxell); nevhodné úpravy nebo manipulace s operačním systémem, hardwarem nebo softwarem produktu ze strany zákazníka; zásah vyšší moci; nedbalost, nedostatek kontroly nebo údržby na straně zákazníka; běžné opotřebení; použití čisticích a desinfekčních prostředků, které nejsou povoleny v nejnovějších příručkách pro použití a údržbu od společnosti Roxell; použití čisticích a desinfekčních prostředků jiným způsobem, než uvádí pokyny převzaté od výrobců těchto prostředků; nebo použití produktů v prostředí klasifikovaném podle směrnic ATEX.

(Rozšířená) záruka není platná v případě poruchy způsobené materiály nebo příslušenstvím dodanými zákazníkem nebo službami zajišťovanými zákazníkem; anebo zásahem osoby nebo entity, která není pověřená nebo kvalifikovaná pro takový zásah. Navíc (rozšířená) záruka platí pouze v případě, že jsou produkty používány v prostorách určených pro živočišnou výrobu a pokud všechny části nebo komponenty produktů byly dodány společností Roxell.

Společnost Roxell neodpovídá za jakékoliv škody způsobené nesprávným nebo chybným použitím, sestavením, instalací, připojením nebo údržbou produktů. V tomto smyslu zákazník výslovně souhlasí s tím, že (i) veškeré použití, sestavení, instalace, připojení nebo údržba musí být prováděny v souladu s nejnovějšími příručkami pro sestavení, instalaci, připojení a údržbu od společnosti Roxell a (ii) elektrická instalace, ke které budou produkty připojeny, musí být provedena v souladu s příslušnými místními předpisy pro elektrickou instalaci. Navíc musí být produkty mechanicky a elektricky odzkoušeny zákazníkem v souladu s nejmodernějšími technikami a příslušnými místními předpisy.

Kvalifikace personálu

Uživatel

Osoba, která využívá funkci nebo činnost produktu pro svou práci nebo s produktem pracuje. Uživatel musí být schopen přečíst návod k použití a plně mu porozumět. Uživatel musí rozumět funkci a konstrukci zařízení.

Technicky vyškolená osoba

Odborník, který dokáže zařízení smontovat, udržovat jej (**mechanicky/elektricky**) a odstraňovat poruchy. Na základě svého technického výcviku a zkušeností má dostatečné znalosti, aby mohl hodnotit činnosti, rozpoznávat možná nebezpečí a předcházet nebezpečným situacím.

Skladování

Uložte všechny součásti určené pro montáž do místnosti nebo na místo, kde jsou dosud nesmontované součásti chráněné proti vlivům počasí.

Přeprava

Součásti musí být přepravovány paletovým vozíkem odpovídajícím velikosti součástí a místním podmínkám a v souladu s místními předpisy.

Paletový vozík musí být ovládán kvalifikovaným pracovníkem znalým řemesla. Při zvedání nákladu, vždy dbejte na polohu těžiště, aby byl náklad stabilní.

Demontáž

Deinstalace systému a jeho součástí musí probíhat v souladu s ekologickými předpisy země, v níž byl systém používán, ve změně platném v době demontáže. Všechny funkční produkty a vyměnitelné díly musí být skladovány a zlikvidovány v souladu s platnými předpisy o ochraně životního prostředí.

Informace o ochraně životního prostředí pro zákazníky v Evropské unii



Evropská legislativa vyžaduje, aby zařízení označené tímto symbolem na produktu nebo na obalu nebylo likvidováno s netříděným domovním odpadem. Tento symbol znamená, že elektrická a elektronická zařízení (OEEZ) nesmí být likvidovány spolu s běžným domovním odpadem. Důrazně doporučujeme, abyste odnesli váš produkt do oficiálního sběrného místa, kde odborně likvidují elektrická a elektronická zařízení. Seznamte se s místními předpisy, které upravují samostatnou likvidaci elektrických a elektronických zařízení. Dodržujte místní předpisy a nikdy produkt nelikvidujte spolu s běžným domovním odpadem.

Informace o likvidaci odpadu – elektrický/elektronický materiál pro společnosti

1. V Evropské unii

Pokud jste produkt použili ke komerčním účelům a chcete jej zlikvidovat, obraťte se na společnost Roxell, která vám poskytne informace o jeho vrácení. Je možné, že za vrácení a recyklaci budete muset zaplatit poplatek za likvidaci. Malé produkty (a malá množství) mohou být zlikvidovány místními sběrnými dvory.

2. V ostatních zemích mimo Evropskou unii

Chcete-li tento produkt zlikvidovat, požádejte místní úřady o informace týkající se správného postupu likvidace.

Úroveň emise hluku

Hladina hluku zařízení v provozu nepřesahuje 70 dB(A).

LOTOTO = Lock Out – Tag Out – Try Out (zamknutí – označení štítkem – ověření)

Before you begin: Každý pracovník musí mít vlastní zámek a štítek, který nemůže odstranit jiná osoba. Informujte všechny osoby, kterých se postup týká.

1 Zamknutí

- Zjistěte, kde jsou všechny zdroje energie (elektrické, hydraulické, pneumatické).
- Vypněte.
- Vypněte příslušné zařízení nebo proces a zamkněte je, aby je nebylo možné použít. Můžete to provést visacím zámkem nebo jiným blokovacím mechanismem (zamknutí).

2 Označení štítkem

Na zámek nebo blokovací mechanismus dejte značku, štítek nebo nálepkou informující ostatní osoby o povaze práce a o očekávaném trvání práce (označení štítkem).

3 OVĚŘENÍ

- Zkontrolujte, zda je zdroj energie vypnut.
- Uvolněte veškerou zbytkovou energii.
- Zkontrolujte, že jsou instalace nebo proces skutečně bezpečné (ověření).

Použití osobních ochranných pomůcek

Používejte ochranné pomůcky (rukavice, respirátor atd.).

Osvětlení – dostatečné světlo

- V průběhu používání, údržby a instalace zařízení je vyžadováno **minimální osvětlení 200 lux**.
- Pro případ výpadku napájení je nutné mít připraveno **nouzové (přenosné) osvětlení**.

Elektrické zařízení, ovládací panely, součásti a řídicí jednotky







- Pro obsluhu ovládacích panelů musí být ponechán **volný prostor alespoň 70 cm**.
- Ovládací panely **musí být vždy uzavřeny**. Klíč k ovládacím panelům musí uchovávat pověřená osoba. Údržbářské práce uvnitř ovládacích panelů smí provádět pouze proškolený elektrikář (viz výše).
- Uživatel musí zajistit, aby se k ovládacím panelům nedostaly **krasy, myši nebo jiná havěť**.
- Pokud dojde k poškození elektrického vybavení, ovládacích panelů a pohonných jednotek, musí být systém **okamžitě vypnut!**
- Elektrické vybavení, ovládací panely, součásti a pohonné jednotky nesmí být **nikdy postříkány vodou nebo jinou tekutinou!**
- Elektrické vybavení, ovládací panely, součásti a pohonné jednotky nesmí být **nikdy zakryty jakýmkoliv materiálem**.

Údaje o dalších rizicích – použité bezpečnostní značky

Existují tři úrovně nebezpečí, jež můžete identifikovat na základě následujících signálních slov:

- **NEBEZPEČÍ**
- **VAROVÁNÍ**
- **UPOZORNĚNÍ**

Povaha a zdroj bezprostředního nebezpečí a možné důsledky neuposlechnutí varování jsou uvedeny zde!

Symbol	Význam
	NEBEZPEČÍ znamená přímé, bezprostředně hrozící riziko, které může vést k vážnému úrazu až úmrtí při nerespektování bezpečnostních opatření.
	VAROVÁNÍ znamená možné bezprostředně hrozící riziko, které může vést k vážnému úrazu nebo poškození produktu při nerespektování bezpečnostních opatření.
	UPOZORNĚNÍ znamená možnou nebezpečnou situaci, která může vést k lehkému úrazu nebo poškození produktu při nerespektování bezpečnostních opatření.
	Tento symbol odkazuje na další informace.
	Přípustné
	Nepřípustné
	Tento symbol upozorňuje na otázky, které jsou velmi důležité pro vaše bezpečí. To znamená: varování – dodržujte bezpečnostní pokyny. Odpojte elektřinu a znovu si přečtěte bezpečnostní pravidla. Stručně: dávejte pozor. Ignorování těchto pokynů může způsobit vážné poranění až úmrtí.

OBECNÁ BEZPENOSTNÍ PRAVIDLA

LaïCa/PooLaï Nr: 009...

Automatisch pannen voedersysteem voor opfok en productie van leghennen

Automatický systém krmení pro chov nosnic

Winching systeem

Liersysteem voor voer- en drinklijnen

Vyklizovací systém pro krmicí a napájecí linky



NEBEZPEÍ

DĪLEĹITĚ

PĚED pouĹitím systĚmu pozorn tte následující pravidla

1. PĚed jakoukoli opravou nebo údrĹbou vĹdy odpojte pĚívod elektĚiny (vypnutím hlavního vypínaće).
2. PouĹívejte ochranné pomĹcky (rukavice, respirátor).
3. SystĚm se spustí automaticky.
Nikdy nepĚěblíĹujte ruce a vĹdy se vyhýbejte nebezpeným prostorĹm (vstupní násypníky krmiva, napájecí zdroje, ědicí jednotky a výstupní otvory trubek), dokud jste úpln nevypnuli pĚepřavní systém a nezajistili, Ĺe jej bez váĚeho vdomí nikdo nemĹĹe zapnout.
4. Nedovolte neopřávným osobám. Aby vstupovaly do budovy ve váĚí nepĚĹtomnosti.
5. Dbejte opatrnosti pĚi spouġtní nebo navĹjení krmných linek/okruhĹ:
 - PĚi sebemengím zaseknutí pĚestaćte.
 - Nikdy nestijte pod linkami/okruhem pĚi spouġtní a navĹjení
6. Pokud se otvřací systém zastaví: okamĹit vypnte systém. Pozorn tte pĚíruku odstraćování problémĹ a pĚesn dodřľujte pokyny. Kontaktujte vyškolenou osobu. Napnutý kabel mĹĹe pĹi přetržení způsobit váġná poranĚní.
7. Pravideln kontrolujte spoje lan a trubek. Dle potĚeby dotáhněte.
8. Zajistěte, aby kryt násypky (mĚĹĹka), popĚ. kryt 100 kg násypky správn zavřal.
9. Pravideln kontrolujte správné zavĚzení ědicí jednotky (pánviky) a rozvodnice motoru.



Tento **symbol** upozorćuje na otázky, které jsou velmi dĹleĹité pro váġe bezpečí.

Význam: **varování** – dodřľujte bezpečnostní pokyny:

odpojte elektĚinu – znovu si pĚeĹte bezpečnostní pravidla

Strun: **dávejte pozor**. Ignorování tchto pokynĹ mĹĹe způsobit váġné poranĚní aĹ úmrtí.

Pro krmení na podlaže nebo alternativní uložení nosnic nebo nosnic/chovných slepic - počet ptáků na pánviku: 29-51

Navijení

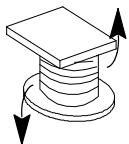

**ZABRAŇTE PLÝTVÁNÍM KRMIVEM =
NASTAVTE VÝŠKU PODAVAČE A HLADINU KRMIVA (POLOHA 1 - 3).**



SNADNÝ START

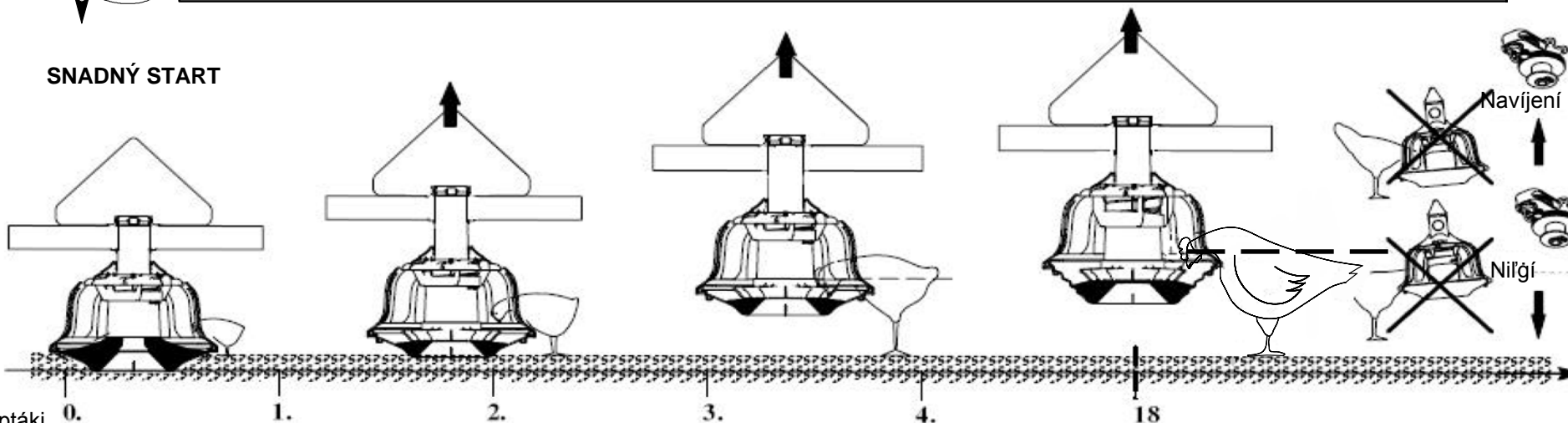

Vlk ptáků

otevřená krmná okénka

zavřená krmná okénka

CHOV

Poolai

VÝROBA

LaiCa

plné pánviky
(runí ovládání)automatická funkce na
ovládání pánvice

NASTAVENÍ OVLÁDACÍHO PANELU

Nastavte dobu zaátku. Nastavte dobu aktivace (výstupky) delší než dobu k dokončení krmení.

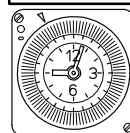

1 bod plnění

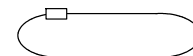
periferní X 2
30

Nastavte dobu chodu tak, aby šnek vždy udlá 2 plná kola.

30 m/min.

IČTNÍ

- * Poslední den: trubky spusťte naprázdno a nechte ptáky co nejvíce vyprázdnit pánviky.
- * Otevřete všechny pánviky, odstraňte ptáčí trus a zbytky krmiva.
- * Chraňte elektrické části před vodou.
- * Celý systém vyistte vysokotlakou mykou (max. 100 bar).
- * Pokud používáte agresivní saponáty nebo dezinfekce, poraďte se s dodavatelem.

ČIŠTĚNÍ

- * Poslední den: trubky spusťte naprázdno a nechte ptáky co nejvíce vyprázdnit pánviku.
- * Navičte okruhy do pracovní výšky přibližně 1 m pro snadné ižnění.
- * Otevřete všechny pánviku, odstraňte ptáčí trus a zbytky krmiva.
- * Chraňte elektrické části před vodou.
- * Celý systém vyistte vysokotlakou mykou (max. 100 bar).
- * Pokud pouíváte agresivní saponáty nebo dezinfekce, porate se s dodavatelem.



UPOZORNĚNÍ

Před čištěním uvolněte spodní misku a otočte ji směrem dolů. Zajistěte, aby mohla podávací miska po čištěním zcela odkapat a vyschnout, aby nedošlo ke korozi kovové vložky.

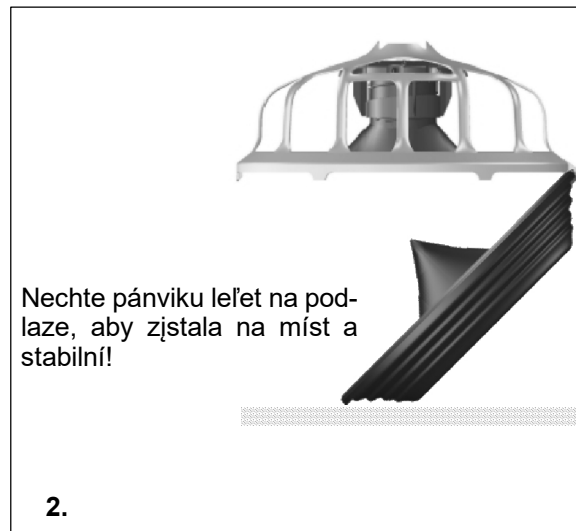
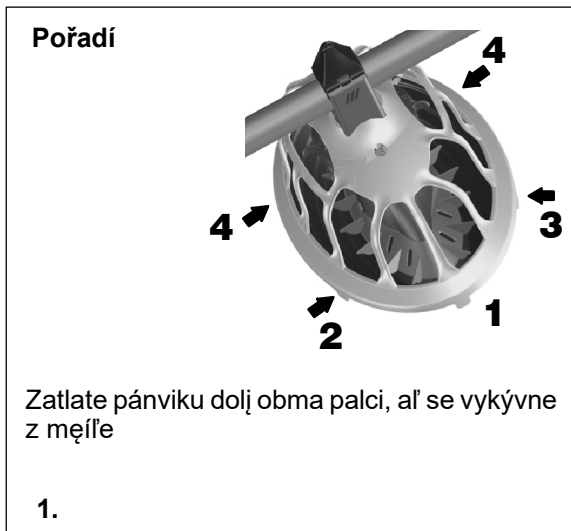

POKYNY PRO ÚDRŽBU			
 NEBEZPEČÍ	Vypněte hlavní vypínač poprvé. Používejte osobní ochranné pomůcky.	3 Každých měsíců	6 Každých měsíců Každý rok
ÚKONY SE ŠEDÝM POZADÍM MUSÍ BÝT PROVEDENY TECHNICKY VYŠKOLENOU OSOBOU.			
1. Napájecí zdroj			
- Zajistte, aby ventilátor nepráčil			X
- Zkontrolujte možná poškození elektrických vodičů			X
2. Hnací jednotka			
- Zajistte, aby ventilátor nepráčil		X	
- Zkontrolujte možná poškození elektrických vodičů			X
- Očistte skříň převodu			X
3. 100 kg násypka (Linky)			
- Zkontrolujte hladinový spínač			X
4. Zavěšení			
- Zkontrolujte funkci (centrálního) navijáku	X		
- Zkontrolujte funkci (centrálního) navijáku Po ižtní namalte.			X
- Zkontrolujte připojení kabelu	X		
- Zkontrolujte připojení kladek	X		
- Zkontrolujte zavěšení trubek a motorů	X		
- Udržujte závažné lano napnuté	X		
5. Hřadovací lano držitele nad lokty			
- Zkontrolujte kabel			X
6. Pánviky			
- Zkontrolujte možná poškození pánví			X
7. Senzory/spínače			
- Zkontrolujte funkci bezpečnostního spínače		X	
- Zkontrolujte elektrické kabely			X
8. Zkontrolujte pánviku			
- Demontujte pánviku a vyistte vnitřní trubku			X
- Očistte (osuňte) hlavu senzoru a střední trubku.			X
- Zkontrolujte spínače ovládacích jednotek			X
9. Vstupní násypník krmiva			
- Vyistte			X
- Zkontrolujte případné opotřebení plastového převodu			X
10. Linky/okruhy			
- Po uplynutí prvního měsíce a po každé dávce zkontrolujte gromy a svorníky. Dle potřeby dotáhněte.	X		
- Trubky udržujte vodorovné.	X		
- Pokud systém nebude určitou dobu používán, odstraňte z něj veškeré krmivo.	X		

PEŘÍRUKA ODSTRAČOVÁNÍ PROBLÉMŮ



NEBEZPEČÍ

Vypněte hlavní vypínač poprvé.
Používejte osobní ochranné pomůcky.

ÚKONY SE ŠEDÝM POZADÍM MUSÍ BÝT PROVEDENY TECHNICKY VYŠKOLENOU OSOBOU.

PEŘI AUTOMATICKÉM PROVOZU NESMÍ SVÍTIT ŽÁDNÁ ŽLUTÁ KONTROLKA!

PROBLÉM	ŽLUTÁ KONTROLKA	PEŘÍNA	NÁPRAVA
1. Neblí řádně z napájecích vedení.	NE	Nejde proud.	Zkontrolujte hlavní vypínač/pojistky a/nebo převod elektřiny.
2. Neblí od FA zásobníku po válí.	NE	a. Ovládací tlačítko není v poloze ZAP.	Nastavte tlačítko.
	NE	b. Max. spínač válí zůstává aktivován.	Zkontrolujte max. spínač, opravte nebo vyměňte dle potřeby.
		c. FA bezp. spínač je aktivován.	Deaktivujte bezpečnostní spínač a zkontrolujte ucpání.
	ANO	d. Vypnutí FA tepelně-magnetickou ochranou.	Zkontrolujte pojistky. Zkontrolujte nastavení ochrany motoru. Resetujte ochranu motoru a zkontrolujte správnou funkci ochrany.
3. Neblí od FA válí po okruhy.	NE	a. Viz 2. a.	
		b. Senzor zůstává aktivován. Viz kontrolka senzoru.	Zkontrolujte a opravte.
	NE	c. Viz 2.b. a 2. c.	
	ANO	d. Viz 2. d.	
4. Krátké cykly od FA válí po okruhy.	NE	a. Senzor není správně instalován.	Zkontrolujte a opravte.
		b. Přetížení nízké nastavení asovače senzoru.	Nastavte vyšší hodnotu asovače..
5. Neblí okruh.	NE	Nesprávné programování hodin nebo pořádku nebo vůbec nenaprogramováno.	Zkontrolujte naprogramování.
	ANO	a. Levý nebo pravý motor vypnut tepelně-magnetickou ochranou, přitom není přetížen.	Zkontrolujte pojistky. Zkontrolujte nastavení ochrany motoru. Resetujte ochranu motoru a zkontrolujte správnou funkci ochrany.
		b. Levý nebo pravý motor jednoho či více okruhů vypnut tepelně-magnetickou ochranou (přetížení). 1. Přetížení mnoho krmiva v trubkách. 2. Nesprávně dotažený spoj vstupní násypník/trubka nebo trubka/koleno. 3. Spojka gneku není správně instalována.	Pokejte, ať ptáci vyprázdňují pánvice. Zkontrolujte funkci senzoru v ovládací pánvice. Dobře dotáhněte spoje. Zkontrolujte spojky gneku, dle potřeby vyměňte.

PROBLÉM	ČLUTÁ KONTROLKA	PEČÍNA	NÁPRAVA
		4. Prohnutý ěnek. 5. Zablokované kolo uvnitř vstupního násypníku. 6. Ucpání trubky.	Vymčte pógkozený ěnek. Uvolnte kolo, dle potęby vymčte. Najdte ucpané místo, odstračte ucpání. VIZ POZN*.



NEBEZPEÍ

POZN.: POKUD JE ĚNEK OKRUHU ZABLOKOVÁN JEDNÍM Z VÝĚE UVEDENÝCH PROBLÉMŮ, BUDE NAPRULEN, PROTO DBEJTE ZVÝĚENÉ OPATRNOSTI A ĚTĚ SE POSTUPEM UVEDENÝM NÍĚ

6. Okruh: - se pęedasn zastaví. - se nezastaví vas.		a. as nastavený na hodinách není dostatený.	Upravte naprogramování hodin.
		b. Senzor v ovládací pánvice je vadný nebo není správn nastavený.	Zkontrolujte funkci senzoru, dle potęby vymčte.
7. Ěnek se zastavuje.		a. Pęi prvním použití systému.	Nejde o poruchu, po několika dnech bude v pořádku.
		b. Pęíliĝ krátký ěnek.	Nastavte délku ěneku.
		c. Ěnek promáknut neopatrnou instalací.	Promáknuté ásti vymčte.
		d. Spojka ěneku není správn instalována.	Viz instalání pokyny. Dle potęby vymčte spojku.
		e. Pęíliĝ dlouhý okruh.	Zkontrolujte max. délku a dle potęby instalujte dalĝí napájecí zdroj.
		f. Nedostaten zavĝený okruh (volné nebo neúinné zavĝení).	Znovu nastavte polohu okruhu. Zkontrolujte vęechny závsvy, dle potęby upravte.



NEBEZPEÍ

VYPNTE HLAVNÍ VYPÍNA NA CENTRÁLNÍM OVLÁDACÍM PANELU, DEJTE NEL' ZAHÁJÍTE RUNÍ KONTROLU NEBO OPRAVU ĚETZU NAPÁJECÍHO ZDROJE!

*** POKUD JE ĚNEK ZABLOKOVÁN, POSTUPOJTE TAKTO:**

1. Hlavní spína dejte do polohy VYP
2. Najdte zablokované místo.
3. Resetujte ochranu motoru (vlevo nebo vpravo).
4. Zjistte a odstračte pęíinu. (Viz str. 8 : 5.: 3. 4. 5. nebo 6.).
5. Dejte hlavní spína do polohy ZAP. Okruh je pęipraven na nový krmný cyklus.



Inbouwverklaring betreffende niet voltooides machines (Richtlijn 2006/42/EG, Bijlage II.1.B)
Prohlášení o zabudování neúplného strojního zařízení (směrnice 2006/42/ES, příloha II.1.B)

Fabrikant/Výrobce:
Roxell BV, Industrielaan 13, 9990 Maldegem
Tel: +32 50 72 91 72
Fax: +32 50 71 67 21

Verklaart geheel onder eigen verantwoordelijkheid dat het product:
Prohlašuje na vlastní odpovědnost, že produkt:

LaiCa/Poolai Nr: 009...
Automatisch pannen voedersysteem voor opfok en productie bij leghennen.
Automatický systém krmení pro chov nosnic.

Waarop deze verklaring betrekking heeft, in overeenstemming is met:
- de volgende richtlijnen: 2006/42/EG (Machinerichtlijn); 2014/30/EU (Elektromagnetische Compatibiliteit);
- de geharmoniseerde Europese Normen: EN ISO 12100:2010; EN ISO 13854:2019; EN ISO 13857:2019; EN IEC 60204-1:2018; EN IEC 61439-1:2021; EN IEC 61439-2:2021.

Het is verboden bovengenoemd product in gebruik te stellen voordat de machine waarin het wordt ingebouwd in overeenstemming met de bepalingen van de Machinerichtlijn is verklaard.

Tevens verbindt de fabrikant (of zijn gemachtigde) zich om op met redenen omkleed verzoek van de nationale autoriteiten de relevante informatie over deze niet voltooides machine door te geven. De wijze van doorgifte is digitaal. De wijze van informatieverschaffing laat de intellectuele-eigendomsrechten van de fabrikant van de niet voltooides machine onverlet.

(NL)

Účelem tohoto prohlášení je prohlášení o shodě
- s směrnicemi 2006/42/ES (Strojírenská směrnice); 2014/30/EU (Elektromagnetická kompatibilita).
- Evropských předpisů o sblížení zákonů jednotlivých zemí: EN ISO 12100:2010; EN ISO 13854:2019; EN ISO 13857:2019; EN IEC 60204-1:2018; EN IEC 61439-1:2021; EN IEC 61439-2:2021.

Tento produkt se nesmí uvést do provozu, dokud stroj, do kterého má být namontován, není prohlášen za vyhovující podmínkám Strojírenské směrnice.

Výrobce (nebo jeho agent) se také zavazuje, že na základě řádné žádosti místních úřadů poskytne příslušné informace o tomto částečně dokončeném stroji. Údaje budou předány v digitální formě. Způsob, jakým jsou údaje poskytnuty, nepoškozuje práva duševního vlastnictví částečně dokončeného stroje.

(CS)

00902312

Plaats, Datum / Místo, Datum: Maldegem, 01/01/2023

.....
Dhr. Gino Van Landuyt
Managing Director

“Tato část může být vyplněna pouze v případě, že všechny zabudované součásti jsou dodány společností Roxell.”

EG-verklaring van overeenstemming (Richtlijn 2006/42/EG, Bijlage II.1.A)
ES prohlášení o shodě pro strojní zařízení (směrnice 2006/42/ES, příloha II.1.A)

Wij/My _____
(naam installateur/jméno montéra)

(volledig adres en land/úplná adresa)

Verklaren geheel onder eigen verantwoording de
Prohlašujeme na základě vlastního oprávnění

(naam machine/název stroje)

(nummer CE-label/číslo CE štítku)

In een installatie te hebben ingebouwd geheel volgens de Roxell-voorschriften en in overeenstemming met de bepalingen van de Machinerichtlijn.
Byl namontován v souladu s podmínkami Strojírenské směrnice a předpisy Roxell BV.

(plaats, datum/místo, datum)

(naam, handtekening/jméno podpis)

De EG-verklaring van overeenstemming / inbouwverklaring betreft uitsluitend de machine of niet voltooides machine in de toestand waarin zij op de markt is gebracht, met uitsluiting van de later bijvoorbeeld door de verdeler en/of installateur en/of eindgebruiker toegevoegde componenten en/of verrichte bewerkingen.

Toto ES prohlášení o shodě / prohlášení o zabudování se vztahuje pouze na strojní zařízení nebo částečně dokončený stroj ve stavu, v jakém je uveden na trh a netýká se komponent a/nebo úprav, které byly provedeny později, například distributorem a/nebo instalátorem a/nebo konečným uživatelem.



UK Declaration of Incorporation of partly completed machinery
Supply of Machinery (Safety) Regulations 2008

Manufacturer:

Roxell BV, Industrielaan 13, 9990 Maldegem

Tel: +32 50 72 91 72

Fax: +32 50 71 67 21

Declares on its own responsibility that the product:

LaiCa/Poolai Nr: 009...

Automatic pan feeding system for rearing layers and laying hens.

Relating to this declaration is in accordance with the essential requirements of

- The following Statutory Instruments:
 - o Supply of Machinery (Safety) Regulations 2008
 - o Electromagnetic Compatibility Regulations 2016
- The following Designated standards:

BS EN ISO 12100:2010; BS EN ISO 13854:2019; BS EN ISO 13857:2019;
BS EN IEC 60204-1:2018; BS EN IEC 61439-1:2021; BS EN IEC 61439-2:2021.

This product must not be put into service until the machinery into which it is to be incorporated has been declared in conformity with the provisions of the Machinery Directive.

The manufacturer (or its agent) also undertakes, at the duly reasoned request of the national authorities, to provide the relevant information concerning this partly completed machinery. The method of transmission will be digital. The manner in which the information is provided does not prejudice the manufacturer's intellectual property rights concerning the partly completed machinery.

Place, Date: Maldegem, 01/01/2023

.....
Dhr. Gino Van Landuyt
Managing Director

"This part may only be filled out if all built-in subparts are delivered by Roxell"

UK Declaration of Conformity
Supply of Machinery (Safety) Regulations 2008

We _____
(name installer)

(complete address)

Declare completely on own justification that

(name machinery) (number UKCA-marking)

has been incorporated in conformity with the provisions Supply of Machinery (Safety) Regulations 2008 and the prescriptions of Roxell BV.

(place, date) (name, signature)

The UK Declaration of Conformity / Declaration of Incorporation relates exclusively to the machinery or partly completed machine in the state in which it was placed on the market and excludes components which are added and/or operations carried out thereafter for instance by the distributor and/or the installer and/or the end user.



EG-verklaring van overeenstemming (Richtlijn 2006/42/EG, Bijlage II.1.A)
ES prohlášení o shodě pro strojní zařízení (směrnice 2006/42/ES, příloha II.1.A)

Fabrikant/ Výrobce :
Roxell BV, Industrielaan 13, 9990 Maldegem
Tel: +32 50 72 91 72
Fax: +32 50 71 67 21

Verklaart geheel onder eigen verantwoordelijkheid dat het product:
Prohlašuje na vlastní odpovědnost, že produkt:

Winching system Nr: 00102368 / 00102087
Liersysteem voor voer- en drinklijnen; manueel en gemotoriseerd
Vyklizovací systém pro krmicí a napájecí linky; ruční a motorová
Nummer CE-label/ číslo CE štítku: _____

Waarop deze verklaring betrekking heeft, in overeenstemming is met:

- de volgende richtlijnen: 2006/42/EG (Machinerichtlijn); 2014/30/EU (Elektromagnetische Compatibiliteit);
- de geharmoniseerde Europese Normen: EN ISO 12100:2010; EN ISO 13854:2019; EN ISO 13857:2019; gemotoriseerd: EN IEC 60204-1:2018; EN IEC 61439-1:2021; EN IEC 61439-2:2021.

De EG-verklaring van overeenstemming / inbouwverklaring betreft uitsluitend de machine of niet voltooide machine in de toestand waarin zij op de markt is gebracht, met uitsluiting van de later bijvoorbeeld door de verdeler en/of installateur en/of eindgebruiker toegevoegde componenten en/of verrichte bewerkingen.

(NL)

Účelem tohoto prohlášení je prohlášení o shodě

- s směrnici 2006/42/ES (Strojírenská směrnice); 2014/30/EU (Elektromagnetická kompatibilita).
- Evropských předpisů o sblížení zákonů jednotlivých zemí: EN ISO 12100:2010; EN ISO 13854:2019; EN ISO 13857:2019; motorová: EN IEC 60204-1:2018; EN IEC 61439-1:2021; EN IEC 61439-2:2021.

Toto ES prohlášení o shodě / prohlášení o zabudování se vztahuje pouze na strojní zařízení nebo částečně dokončený stroj ve stavu, v jakém je uveden na trh a netýká se komponent a/nebo úprav, které byly provedeny později, například distributorem a/nebo instalátorem a/nebo konečným uživatelem.

(CS)

Plaats, Datum / Místo, Datum: Maldegem, 01/01/2023

.....
Dhr. Gino Van Landuyt
Managing Director



UK Declaration of Conformity

Supply of Machinery (Safety) Regulations 2008

Manufacturer:

Roxell BV, Industrielaan 13, 9990 Maldegem

Tel: +32 50 72 91 72

Fax: +32 50 71 67 21

Declares on its own responsibility that the product:

Winching system Nr: 00102368 / 00102087

Winching system for feed- and drink lines; manual and motorised

Number UKCA-marking: _____

Relating to this declaration is in accordance with the essential requirements of

- The following Statutory Instruments:
 - o Supply of Machinery (Safety) Regulations 2008
 - o Electromagnetic Compatibility Regulations 2016
- The following Designated standards:

BS EN ISO 12100:2010; BS EN ISO 13854:2019; BS EN ISO 13857:2019; BS EN IEC 60204-1:2018; BS EN IEC 61439-1:2021; BS EN IEC 61439-2:2021.

The UK Declaration of Conformity / Declaration of Incorporation relates exclusively to the machinery or partly completed machine in the state in which it was placed on the market and excludes components which are added and/or operations carried out thereafter for instance by the distributor and/or the installer and/or the end user.

Place, Date: Maldegem, 01/01/2023

.....
Dhr. Gino Van Landuyt
Managing Director



ROXELL BV - Industrielaan 13, 9990 Maldegem (Belgium)
Tel. +32 50 72 91 72 - info@roxell.com - www.roxell.com

ROXELL USA Inc. - 720 Industrial Park Road, Anderson MO 64831 (USA)
Tel. +1 417 845 6065 - info.usa@roxell.com - www.roxell.com

ROXELL Malaysia - No. 49, Jalan Permata 2/KS9, Taman Perindustrian Air Hitam, 41200 Klang, Selangor (Malaysia)
Tel. +60 3 3123 1767 - info.malaysia@roxell.com - www.roxell.com

ROXELL Россия - ООО «Рокселл» ОГРН 1157746055026
123060, Россия, город Москва, улица Маршала Рыбалко, дом 2, корпус 9, офис 909.1
Телефон: +7 495 983 30 15 - Адрес электронной почты: info.russia@roxell.com - www.roxell.com